



HIKVISION

Síťová kamera speed dome

Uživatelská příručka

UD.6L0201D1827A01

Uživatelská příručka

COPYRIGHT ©2015 Hangzhou Hikvision Digital Technology Co., Ltd.

VŠECHNA PRÁVA VYHRAZENA.

Veškeré informace, mj. včetně formulací, obrázků, grafů, jsou majetkem společnosti Hangzhou Hikvision Digital Technology Co., Ltd. nebo jejích dceřiných společností (dále označováno jako "Hikvision"). Tuto uživatelskou příručku (dále označovanou jako "příručka") ani žádnou její část nelze žádným způsobem reprodukovat, měnit, překládat ani šířit bez předchozího písemného souhlasu společnosti Hikvision. Pokud není určeno jinak, společnost Hikvision neposkytuje žádné záruky, garance ani vyjádření, jak výslovné, tak mlčky předpokládané, ohledně této příručky.

O této příručce

Tato příručka se vztahuje k 5palcové, 6,5palcové, 7placové infračervené a 8palcové infračervené síťové kameře speed dome.

Tato příručka obsahuje pokyny k používání a ovládání výrobku. Obrázky, grafy, snímky a veškeré další dále uvedené informace slouží pouze k popisu a vysvětlení. Informace obsažené v příručce mohou být bez předchozího oznámení změněny z důvodu aktualizací firmwaru nebo jiných důvodů. Nejnovější verzi získáte na webových stránkách společnosti (<http://overseas.hikvision.com/en/>).

Tuto příručku používejte pod dohledem odborníků.

Uznání ochranných známek

HIKVISION a další ochranné známky a loga společnosti Hikvision jsou majetkem společnosti Hikvision v různých jurisdikcích. Ostatní dále zmíněné ochranné známky a loga jsou majetkem příslušných vlastníků.

Odmítnutí právní odpovědnosti

V MAXIMÁLNÍ MÍŘE PŘÍPUSTNÉ PLATNÝMI ZÁKONY JE POPISOVANÝ VÝROBEK, VČETNĚ HARDWARU, SOFTWARE A FIRMWARU, POSKYTOVÁN "TAK, JAK JE", SE VŠEMI VADAMI A CHYBAMI, A SPOLEČNOST HIKVISION NEPOSKYTUJE ŽÁDNÉ VÝSLOVNÉ ANI MLČKY PŘEDPOKLÁDANÉ ZÁRUKY MJ. NA OBCHODOVATELNOST, USPOKOJIVOU KVALITU, VHODNOST KE KONKRÉTNÍMU ÚČELU A NEZASAHOVÁNÍ DO PRÁV TŘETÍ STRANY. SPOLEČNOST HIKVISION, JEJÍ ŘEDITELÉ, VEDOUČÍ PRACOVNÍCI, ZAMĚŠTNANCI ANI ZÁSTUPCI NEJSOU V ŽÁDNÉM PŘÍPADĚ ODPOVĚDNÍ ZA JAKÉKOLI ZVLÁŠTNÍ, NÁSLEDNÉ, NÁHODNÉ NEBO NEPŘÍMÉ ŠKODY, VČETNĚ MJ. ŠKOD Z DŮVODU UŠLÉHO ZISKU, PŘERUŠENÍ OBCHODNÍ ČINNOSTI NEBO ZTRÁTY DAT ČI DOKUMENTACE, VE SPOJENÍ S POUŽITÍM TOHOTO VÝROBKU, I V PŘÍPADĚ, ŽE BYLA SPOLEČNOST HIKVISION NA MOŽNOST TAKOVÝCH ŠKOD UPOZORNĚNA.

S OHLEDEM NA VÝROBEK S PŘÍSTUPEM K INTERNETU JE JEHO POUŽITÍ VÝHRADNĚ NA VAŠE VLASTNÍ RIZIKO. SPOLEČNOST HIKVISION NEPŘIJÍMÁ JAKOUKOLI ODPOVĚDNOST ZA NENORMÁLNÍ ČINNOST, ÚNIK SOUKROMÝCH INFORMACÍ NEBO JINÉ ŠKODY V DŮSLEDKU KYBERNETICKÉHO ÚTOKU, ÚTOKU POČÍTAČOVÝCH PIRÁTŮ, NAKAŽENÍ VIREM NEBO JINÁ BEZPEČNOSTNÍ RIZIKA INTERNETU; V PŘÍPADĚ POTŘEBY VŠAK SPOLEČNOST HIKVISION POSKYTNE VČASNOU TECHNICKOU PODPORU.

ZÁKONY SOUVOLEJÍCÍ S KAMEROVÝMI SYSTÉMY SE V RŮZNÝCH JURISDIKČÍCH LIŠÍ. PŘED POUŽITÍM TOHOTO VÝROBKU PROVĚŘTE VŠECHNY SOUVOLEJÍCÍ ZÁKONY, ABY BYLO ZAJIŠTĚNO, ŽE POUŽITÍ

SPLŇUJE ZÁKONNÉ POŽADAVKY. SPOLEČNOST HIKVISION NEPŘIJÍMÁ JAKOUKOLI ODPOVĚDNOST V PŘÍPADĚ, ŽE JE VÝROBEK POUŽÍVÁN PRO NEZÁKONNÉ ÚČELY.

V PŘÍPADĚ KONFLIKTŮ MEZI TOUTO PŘÍRUČKOU A PLATNÝMI ZÁKONY MAJÍ PŘEDNOST ZÁKONY.

Informace o právních předpisech

Informace úřadu FCC

Shoda FCC: Toto zařízení bylo testováno a shledáno vyhovujícím omezením platným pro digitální zařízení, na základě části 15 směrnic FCC. Tato omezení jsou navržena tak, aby poskytovala přiměřenou ochranu vůči škodlivému rušení, pokud je zařízení provozováno v komerčním prostředí. Zařízení generuje, používá a může vyzařovat rádiové frekvence, a pokud není instalováno v souladu s uživatelskou příručkou, může způsobovat škodlivé rušení rádiové komunikace. Provozování tohoto zařízení v obytné oblasti může způsobovat škodlivé rušení; pokud je tomu tak, je nutné, aby uživatel toto rušení odstranil na vlastní náklady.

Podmínky FCC

Toto zařízení vyhovuje části 15 směrnic FCC. Provozování podléhá následujícím dvěma podmínkám:

1. Toto zařízení nesmí způsobovat škodlivé rušení.
2. Toto zařízení musí akceptovat jakékoli rušení, včetně rušení, které může způsobovat nežádoucí činnost.

Prohlášení o shodě - EU



Tento produkt a případně dodávané příslušenství jsou také označeny logem „CE“ a splňují tak příslušné evropské normy uvedené ve směrnici pro elektromagnetickou kompatibilitu EMC 2004/108/ES, směrnici pro omezení používání určitých nebezpečných látek v elektrických a elektronických přístrojích RoHS 2011/65/EU.



Směrnice Evropského parlamentu a rady 2012/19/EU o odpadních elektrických a elektronických zařízeních (OEEZ): Výrobky označené tímto symbolem nesmí být v Evropské unii likvidovány jako netříděný komunální odpad. Za účelem správné likvidace výrobku, při koupi nového ekvivalentního zařízení, vraťte tento výrobek svému prodejci nebo jej odevzdejte na určených sběrných místech. Více informací naleznete na: www.recyclethis.info.



Směrnice Evropského parlamentu a rady 2006/66/ES o bateriích a akumulátorech: Tento výrobek obsahuje baterii, která nesmí být v Evropské unii likvidována jako netříděný komunální odpad. Konkrétní informace o baterii naleznete v dokumentaci k výrobku. Baterie je označena tímto symbolem, který může obsahovat písmena označující kadmium (Cd), olovo (Pb) nebo rtuť (Hg). Za účelem správné likvidace výrobku vraťte baterii svému prodejci nebo ji odevzdejte na určených sběrných místech. Více informací naleznete na: www.recyclethis.info.

Shoda Industry Canada ICES-003

Toto zařízení splňuje požadavky norem CAN ICES-3 (A)/NMB-3(A).



Bezpečnostní pokyny

Účelem těchto pokynů je zajistit, aby uživatel mohl používat výrobek správným způsobem bez rizika ohrožení nebo ztráty majetku.

Preventivní opatření jsou rozdělena na „výstrahy“ a „upozornění“:

Výstrahy: Pokud není některé výstrahy dbáno, může dojít k závažnému zranění nebo usmrcení.

Upozornění: Pokud není některé výstrahy dbáno, může dojít ke zranění nebo poškození zařízení.

	
Výstrahy Abyste předešli závažnému zranění nebo usmrcení, dodržujte tato bezpečnostní opatření.	Upozornění Aby nedošlo k případnému zranění nebo materiálním škodám, dodržujte tato preventivní opatření.

**Výstrahy:**

- Používejte napájecí adaptér, který splňuje požadavky normy SELV (bezpečné malé napětí), Spotřeba nesmí být nižší než požadovaná hodnota.
- Nepřipojujte k jednomu napájecímu adaptéru několik zařízení; přetížení adaptéru může způsobit přehřátí a představuje nebezpečí požáru.
- Pokud je výrobek instalován na zeď nebo na strop, Měl by být pevně připevněný.
- Abyste předešli nebezpečí požáru nebo úrazu elektrickým proudem, nevystavujte výrobek používaný v interiéru dešti ani vlhkosti.
- Instalaci by měl provést kvalifikovaný pracovník a měla by splňovat všechny místní předpisy.
- Pro případ výpadku napájení instalujte do napájecího obvodu záložní napájecí zdroj.
- Pokud výrobek nefunguje správně, obraťte se na prodejce nebo nejbližší servisní středisko. Nikdy se nesnažte výrobek rozebrat sami. (Nepřijímáme žádnou odpovědnost za problémy způsobené neschválenými opravami nebo údržbou.)
- Nedívejte se přímo do laserového paprsku ze vzdálenosti do 6 metrů. Laser představuje nebezpečí pro osoby.

**Upozornění:**

- Před použitím výrobku se ujistěte, že napětí zdroje je správné.
- Předcházejte upuštění výrobku a vystavení fyzickým nárazům. Neinstalujte výrobek na povrchy nebo místa vystavené vibracím.
- Nevystavujte prostředí se silným elektromagnetickým zářením.
- Nemiřte objektivem na silné zdroje světla, jako slunce nebo žárovky. Silné světlo může způsobit nevratné poškození výrobku.
- Senzor může být vypálen laserovým paprskem, takže v případě použití laserových zařízení se ujistěte, že povrch senzoru není vystaven laserovému paprsku.
- Podrobnosti o provozní teplotě jsou uvedeny v příručce s technickými údaji.
- Aby nedocházelo k hromadění tepla, je vyžadováno řádné větrání provozního prostředí.
- Při přepravě by výrobek měl být zabalen v původním obalu.
- Při otevírání krytu výrobku používejte přiloženou rukavici. Nedotýkejte se krytu výrobku přímo prsty, protože kyselý pot na prstech může narušit povrchovou úpravu krytu výrobku.
- Při čištění vnitřních a vnějších povrchů krytu výrobku používejte měkký a suchý hadřík. Nepoužívejte alkalické saponáty.
- Nesprávné použití nebo výměna baterie může vést k nebezpečí výbuchu. Používejte typ baterie *doporučený výrobcem*.

Obsah

1.1	POŽADAVKY NA SYSTÉM.....	8
1.2	FUNKCE	8
2.1	NASTAVENÍ SÍŤOVÉ KAMERY SPEED DOME PŘES SÍŤ LAN.....	11
2.1.1	<i>Zapojení přes síť LAN</i>	<i>11</i>
2.1.2	<i>Aktivace kamery speed dome</i>	<i>12</i>
2.2	NASTAVENÍ SÍŤOVÉ KAMERY SPEED DOME PŘES SÍŤ WAN	17
2.2.1	<i>Připojení se statickou IP adresou</i>	<i>17</i>
2.2.2	<i>Připojení s dynamickou IP adresou</i>	<i>18</i>
3.1	PŘÍSTUP PŘES WEBOVÉ PROHLÍŽEČE	21
3.2	PŘÍSTUP PROSTŘEDNICTVÍM KLIENTSKÉHO SOFTWARE	23
4.1	ČINNOST PŘI ZAPNUTÍ	25
4.2	STRÁNKA ŽIVÉHO NÁHLEDU	25
4.3	SPUŠTĚNÍ ŽIVÉHO NÁHLEDU	26
4.4	MANUÁLNÍ ZÁZNAM A POŘIZOVÁNÍ SNÍMKŮ	29
4.5	OBSLUHA OVLÁDÁNÍ PTZ	29
4.5.1	<i>Ovládací panel PTZ.....</i>	<i>29</i>
4.5.2	<i>Nastavení/vyvolání předvolby</i>	<i>30</i>
4.5.3	<i>Nastavení/vyvolání kontroly</i>	<i>32</i>
4.5.4	<i>Nastavení/vyvolání vzoru.....</i>	<i>34</i>
4.6	KONFIGURACE PARAMETRŮ ŽIVÉHO NÁHLEDU	35
5.1	KONFIGURACE VÝCHOZÍ POZICE	36
5.2	KONFIGURACE ZÁKLADNÍCH PARAMETRŮ PTZ	37
5.3	KONFIGURACE LIMITŮ PTZ.....	39
5.4	KONFIGURACE PLÁNOVANÝCH ÚLOH.....	40
5.5	KONFIGURACE AKCÍ PŘESUNU DO VÝCHOZÍ POLOHY	42
5.6	KONFIGURACE FUNKCE PRIVACY MASK (MÍSTA ZAKRYTÁ KVŮLI OCHRANĚ SOUKROMÍ).....	43
5.7	KONFIGURACE FUNKCE SMART TRACKING (INTELIGENTNÍ SLEDOVÁNÍ)	44
5.8	KONFIGURACE PRIORITY OVLÁDÁNÍ PTZ.....	45
5.9	VYMAZÁNÍ KONFIGURACÍ PTZ	46
6.1	KONFIGURACE MÍSTNÍCH PARAMETRŮ	47
6.2	KONFIGURACE NASTAVENÍ ČASU	49
6.3	KONFIGURACE NASTAVENÍ SÍŤE.....	51
6.3.1	<i>Konfigurace nastavení TCP/IP</i>	<i>51</i>
6.3.2	<i>Konfigurace nastavení portů.....</i>	<i>53</i>
6.3.3	<i>Konfigurace nastavení PPPoE.....</i>	<i>54</i>
6.3.4	<i>Konfigurace nastavení DDNS</i>	<i>54</i>
6.3.5	<i>Konfigurace nastavení SNMP.....</i>	<i>57</i>
6.3.6	<i>Konfigurace nastavení 802.1X.....</i>	<i>58</i>
6.3.7	<i>Konfigurace nastavení QoS</i>	<i>60</i>
6.3.8	<i>Konfigurace nastavení FTP.....</i>	<i>61</i>
6.3.9	<i>Konfigurace nastavení UPnP™</i>	<i>62</i>
6.3.10	<i>Konfigurace nastavení NAT (Network Address Translation).....</i>	<i>63</i>

6.3.11	<i>Konfigurace nastavení e-mailu</i>	63
6.3.12	<i>Konfigurace nastavení HTTPS</i>	65
6.4	KONFIGURACE NASTAVENÍ VIDEO A AUDIA.....	68
6.4.1	<i>Konfigurace nastavení videa</i>	68
6.4.2	<i>Konfigurace nastavení audia</i>	69
6.4.3	<i>Konfigurace nastavení ROI</i>	70
6.5	KONFIGURACE NASTAVENÍ OBRAZU	72
6.5.1	<i>Konfigurace nastavení zobrazení</i>	72
6.5.2	<i>Konfigurace nastavení OSD</i>	79
6.5.3	<i>Konfigurace nastavení překrytí textem</i>	81
6.6	KONFIGURACE A ZPRACOVÁNÍ ALARMŮ.....	81
6.6.1	<i>Konfigurace detekce pohybu</i>	82
6.6.2	<i>Konfigurace alarmu ztráty videa</i>	86
6.6.3	<i>Konfigurace alarmu manipulace s videem</i>	87
6.6.4	<i>Konfigurace externího vstupu alarmu</i>	88
6.6.5	<i>Konfigurace výstupu alarmu</i>	89
6.6.6	<i>Zpracování výjimky</i>	90
6.6.7	<i>Detekce výjimky audia</i>	91
6.6.8	<i>Konfigurace duálního VCA</i>	92
6.6.9	<i>Konfigurace detekce narušení</i>	92
6.6.10	<i>Konfigurace detekce překročení čáry</i>	94
6.6.11	<i>Konfigurace detekce obličeje</i>	96
6.6.12	<i>Detekce vstupu do oblasti</i>	97
6.6.13	<i>Detekce výstupu z oblasti</i>	98
7.1	KONFIGURACE NASTAVENÍ NAS	99
7.2	INICIALIZACE A KONFIGURACE ÚLOŽIŠTĚ	100
7.3	KONFIGURACE ROZVRHU NAHRÁVÁNÍ	101
7.4	KONFIGURACE NASTAVENÍ SNÍMKŮ	105
10.1	SPRÁVA UŽIVATELSKÝCH ÚČTŮ.....	114
10.2	KONFIGURACE OVĚŘOVÁNÍ.....	116
10.3	KONFIGURACE ANONYMNÍ NÁVŠTĚVY	116
10.4	KONFIGURACE FILTROVÁNÍ IP ADRES	117
10.5	KONFIGURACE NASTAVENÍ SLUŽBY ZABEZPEČENÍ.....	118
10.6	PROHLÍŽENÍ INFORMACÍ O ZAŘÍZENÍ	118
10.7	ÚDRŽBA.....	119
10.7.1	<i>Restartování kamery speed dome</i>	119
10.7.2	<i>Obnovení výchozích nastavení</i>	119
10.7.3	<i>Import/export souboru konfigurace</i>	120
10.7.4	<i>Upgrade systému</i>	120
10.8	KONFIGURACE ROZHRANÍ RS-485	121
10.9	KONFIGURACE DOPLŇKOVÉHO SVĚTLA	122
10.10	KONFIGURACE VZDÁLENÉHO PŘIPOJENÍ.....	122
	PŘÍLOHA 1 PŘEDSTAVENÍ SOFTWARE SADP	123
	PŘÍLOHA 2 MAPOVÁNÍ PORTŮ	125

PŘÍLOHA 3 STATIKA, ZÁSAH BLESKU A PŘEPĚŤOVÁ OCHRANA	127
PŘÍLOHA 4 VODOTĚSNOST.....	131
PŘÍLOHA 5 ÚDRŽBA KOPULE	132
PŘÍLOHA 6 PŘIPOJENÍ SBĚRNICE RS485	133
PŘÍLOHA 7 TLOUŠŤKA VODIČE STŘÍDAVÉHO NAPĚTÍ 24 V A PŘENOSOVÁ VZDÁLENOST.....	136
PŘÍLOHA 8 TLOUŠŤKA VODIČE STEJNOSMĚRNÉHO NAPĚTÍ 12 V A PŘENOSOVÁ VZDÁLENOST	137
PŘÍLOHA 9 TABULKA NOREM TLOUŠŤEK VODIČŮ.....	138
PŘÍLOHA 10 PŘIPOJENÍ VSTUPŮ/VÝSTUPŮ ALARMŮ.....	139

Přehled

1.1 Požadavky na systém

Požadavky na systém pro prohlížeč používaný k přístupu jsou následující:

Operační systém: Microsoft Windows XP SP1 a novější verze / Vista / Win7 / Server 2003 / Server 2008, 32bitové vydání

Procesor: Intel Pentium IV 3,0 GHz nebo rychlejší

RAM: 1 GB nebo více

Zobrazení: Rozlišení 1024×768 nebo vyšší

Webový prohlížeč: Internet Explorer 8.0 a novější verze, Apple Safari 5.02 a novější verze, Mozilla Firefox 5 a novější verze a Google Chrome 18 a novější verze.

1.2 Funkce



Funkce se liší dle modelu kamery speed dome.

- **Limitní zarážky**

Dome kameru lze naprogramovat tak, aby se pohybovala v rámci limitních zarážek (levá/pravá, horní/dolní).

- **Režimy skenování**

Dome kamera nabízí 5 režimů skenování: automatické skenování, skenování s nakláněním, snímkové skenování, náhodné skenování a panoramatické skenování.

- **Zmrazení předvolby**

Tato funkce zmrazí scénu na monitoru, když se dome kamera pohybuje na předvolbu. To umožňuje plynulý přechod z jedné přednastavené scény na druhou. Rovněž bude zaručeno, že maskovaná oblast nebude odhalena, když se dome kamera pohybuje na předvolbu.

- **Předvolby**

Předvolba je předem definovaná pozice obrazu. Když je předvolba vyvolána, dome kamera se automaticky přesune do definované polohy. Předvolby lze přidávat, upravovat, odstraňovat a vyvolávat.

- **Zobrazení označení**

Označení na obrazovce názvu předvolby, azimutu/výšky, zoomu, času a názvu dome

kamery může být zobrazeno na monitoru. Zobrazení času a názvu dome kamery lze naprogramovat.

- **Automatické převrácení**

Pokud v režimu manuálního sledování cíl přijde přímo pod dome kameru, video se automaticky převrátí o 180° ve vodorovném směru, aby byla zachována kontinuita sledování. Tuto funkci lze realizovat také automatickým převrácením obrazu v závislosti na různých modelech kamer.

- **Privacy Mask (místa zakrytá kvůli ochraně soukromí)**

Tato funkce umožňuje zakrýt nebo maskovat určitou oblast scény, např. aby nebylo možné nahrávat nebo sledovat soukromí osob. Maskovaná oblast se bude pohybovat s funkcí posunu a náklonu a automaticky přizpůsobovat svou velikost při změně zoomu.

- **3D nastavení polohy**

V klientském souboru klikněte levým tlačítkem myši na požadovanou pozici do obrazu videa a tažením směrem vpravo dolů vytvořte obdélník. Systém dome kamery poté přemístí pozici do středu a umožní přiblížení obdélníkové oblasti. Pomocí levého tlačítka vytvořte tažením směrem vlevo nahoru obdélníkovou oblast pro přesun pozice na střed a oddálení obdélníkové oblasti.

- **Proporcionální posun/náklon**

Proporcionální posun/náklon automaticky snižuje nebo zvyšuje rychlosti posunu a náklonu dle míry zoomu. Při přiblížení zoomu budou rychlosti posunu a náklonu pomalejší než při širokém záběru. Díky tomu se obraz nepohybuje v živém náhledu příliš rychle, pokud je použit velký zoom.

- **Automatické ostření**

Automatické ostření umožňuje kameře ostřit automaticky a udržovat ostrý obraz videa.

- **Automatické přepínání dne/noci**

Kamery speed dome poskytují barevný obraz během dne. Když v noci poklesne úroveň světla, kamery speed dome se přepnou do nočního režimu a poskytují černobílý obraz s vysokou kvalitou.

- **Pomalá závěrka**

V režimu pomalé závěrky se rychlost závěrky automaticky sníží při slabém osvětlení, aby byl zachován čistý obraz, díky prodloužení expoziční doby. Funkci lze zapnout nebo vypnout.

- **Kompenzace protisvětla (BLC)**

Pokud ostříte na objekt v silném protisvětle, bude příliš tmavý a nebude zřetelně vidět. Funkce BLC (Backlight Compensation) umožňuje kompenzovat osvětlení objektu v popředí, aby byl zřetelný, ale způsobuje přexponování pozadí, pokud je silně osvětlené.

- **Široký dynamický rozsah (WDR)**

Funkce WDR (Wide Dynamic Range) pomáhá kameře poskytovat jasný obraz i v protisvětle. Pokud se v zorném poli nacházejí velmi jasné i velmi tmavé oblasti zároveň, funkce WDR vyvažuje úroveň jasu celého obrazu a poskytuje jasný obraz s detaily.



Tato funkce se liší dle modelu kamery speed dome.

- **Vyvážení bílé (WB)**

Funkce vyvážení bílé umožňuje potlačit nerealistický barevný nádech. Vyvážení bílé je funkce vykreslení bílé barvy kamery, sloužící k automatické úpravě teploty barev dle prostředí.

- **Kontrola**

Kontrola je zapamatovaná řada předem definovaných přednastavených funkcí. Rychlost skenování mezi dvěma předvolbami a doba setrvání na předvolbě jsou programovatelné.

- **Vzor**

Vzor je zapamatovaná řada přednastavených funkcí posunu, náklonu a zoomu. Ve výchozím stavu jsou během ukládání vzoru funkce ostření a clony v automatickém režimu.

- **Paměť při vypnutí**

Dome kamera podporuje funkci paměti při vypnutí s předem definovaným časem obnovení. Ta umožňuje dome kameře pokračovat od předchozí pozice po obnovení napájení.

- **Časovaná úloha**

Časovaná úloha je předem nakonfigurovaná akce, kterou lze provést automaticky v konkrétním datu a čase. Naprogramovat lze akce, jako automatické skenování, náhodné skenování, kontrola 1-8, vzor 1-4, předvolba 1-8, snímkové skenování, panoramatické skenování, skenování s náklonem, den, noc, restart, nastavení PT, pomocný výstup atd.

- **Přesun do výchozí polohy**

Tato funkce umožňuje dome kameře zahájit automaticky předem definovanou akci po určité době nečinnosti.

- **Správa uživatelů**

Dome kamera vám umožňuje upravovat uživatele s různými úrovněmi oprávnění ve stavu přihlášení administrátora. Stejnou síťovou kameru speed dome může po síti ovládat několik uživatelů současně.

- **3D digitální redukce šumu**

V porovnání s obecnou 2D digitální redukcí šumu zpracovává funkce 3D digitální redukce šumu šum mezi dvěma snímky kromě zpracování šumu v jednotlivém snímku. Šumu bude mnohem méně a video bude čistší.

- **Dual-VCA**

Zkombinování detekovaných informací VCA do video streamu, což lze použít při následné analýze na backendovém zařízení.

Chapter 2 Síťové připojení



- Vezměte prosím na vědomí, že použití tohoto výrobku s přístupem k internetu může představovat rizika pro zabezpečení sítě. Aby nedocházelo k síťovým útokům a úniku informací, zvyšte svou vlastní ochranu. Pokud výrobek nefunguje správně, obraťte se na prodejce nebo nejbližší servisní středisko.
- Aby bylo zajištěno zabezpečení sítě kamery speed dome, doporučujeme každého čtvrt roku provádět vyhodnocení a údržbu kamery speed dome. Pokud takové služby vyžadujete, můžete nás kontaktovat.

Než začnete:

- Pokud chcete nastavit síťovou kameru speed dome po síti LAN (Local Area Network), postupujte podle **části 2.1 Nastavení síťové kamery speed dome přes síť LAN**.
- Pokud chcete nastavit síťovou kameru speed dome po síti WAN (Wide Area Network), postupujte podle **části 2.2 Nastavení síťové kamery speed dome přes síť WAN**.

2.1 Nastavení síťové kamery speed dome přes síť LAN

Účel:

Pro zobrazení a konfiguraci kamery speed dome přes síť LAN je zapotřebí připojit kameru speed dome do stejné podsítě s vaším počítačem a nainstalovat software SADP nebo klientský software k vyhledání a změně IP adresy kamery speed dome.



Podrobné informace o softwaru SADP jsou uvedeny v Příloze 1.

2.1.1 Zapojení přes síť LAN

Následující obrázky znázorňují dva způsoby propojení síťové kamery speed dome a počítače pomocí kabelu:

Účel:

- Při testování kameru speed dome můžete přímo připojit k počítači pomocí síťového kabelu dle Figure 2-1.
- Figure 2-2 znázorňuje nastavení síťové kamery speed dome přes síť LAN prostřednictvím přepínače nebo směrovače.

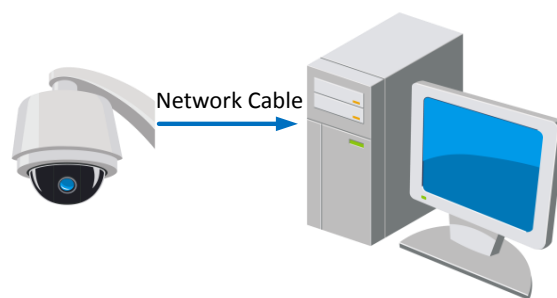

Figure 2-1 Přímé připojení

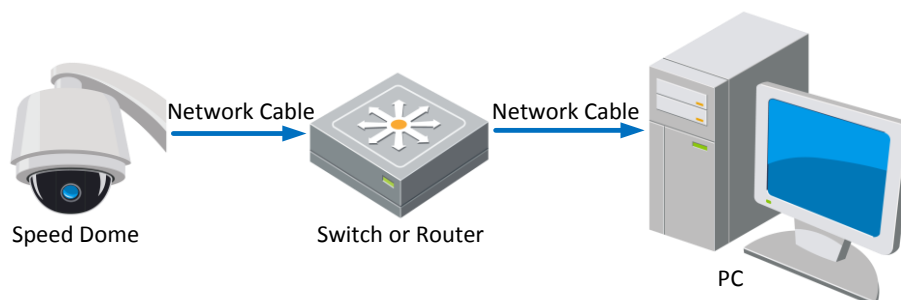

Figure 2-2 Připojení prostřednictvím přepínače nebo směrovače

2.1.2 Aktivace kamery speed dome

Účel:

Abyste kameru speed dome mohli používat, je třeba ji nejprve aktivovat. Je podporovaná aktivace pomocí webového prohlížeče, aktivace pomocí softwaru SADP a aktivace pomocí klientského softwaru. V následujících částech bude v příkladech použita aktivace pomocí webového prohlížeče a softwaru SADP. Podrobnosti o aktivaci pomocí klientského softwaru najdete v uživatelské příručce kamery speed dome.

◆ Aktivace pomocí webového prohlížeče

Postup:

1. Zapněte kameru speed dome a připojte ji do sítě.
2. Zadejte IP adresu do panelu adresy webového prohlížeče a stisknutím klávesy Enter přejděte do rozhraní pro aktivaci.



Výchozí IP adresa kamery speed dome je 192.168.1.64.

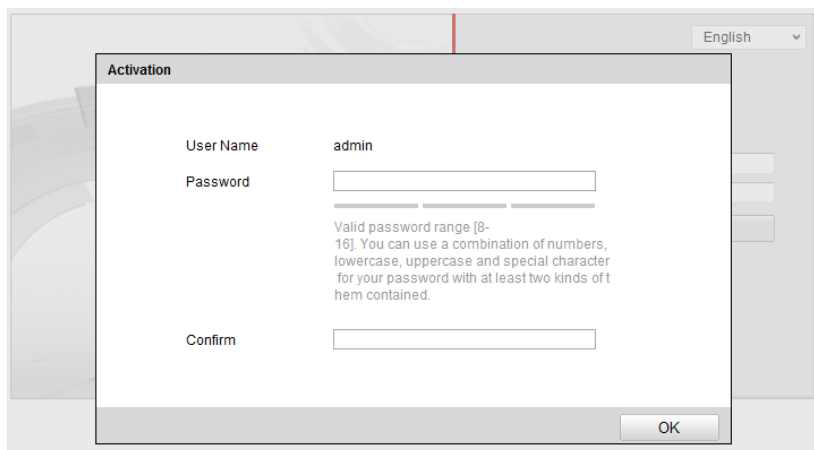

Figure 2-3 Rozhraní pro aktivaci (web)

3. Vytvořte heslo a zadejte ho do pole hesla.



DOPORUČUJEME POUŽÍT SILNÉ HESLO – důrazně doporučujeme, abyste vytvořili silné heslo dle vlastního výběru (o délce alespoň 8 znaků, s velkými písmeny, malými písmeny, čísly a speciálními znaky), abyste zvýšili zabezpečení výrobku. Rovněž doporučujeme heslo pravidelně obnovovat, obzvláště v systému s vysokým zabezpečením může měsíční nebo týdenní obnovování hesla lépe chránit váš výrobek.

4. Potvrďte heslo.
5. Kliknutím na tlačítko **OK** aktivujete kameru speed dome a vstoupíte do rozhraní živého náhledu.

◆ Aktivace prostřednictvím softwaru SADP

Software SADP slouží k detekci zařízení online, aktivaci zařízení a obnovení hesla. Software SADP vyhledejte na dodávaném disku nebo oficiálních webových stránkách a proveďte jeho instalaci dle pokynů. Aktivujte kameru speed dome podle následujícího postupu.

Postup:

1. Spustíte software SADP pro vyhledání zařízení online.
2. Zkontrolujte stav zařízení v seznamu zařízení a vyberte neaktivní zařízení.

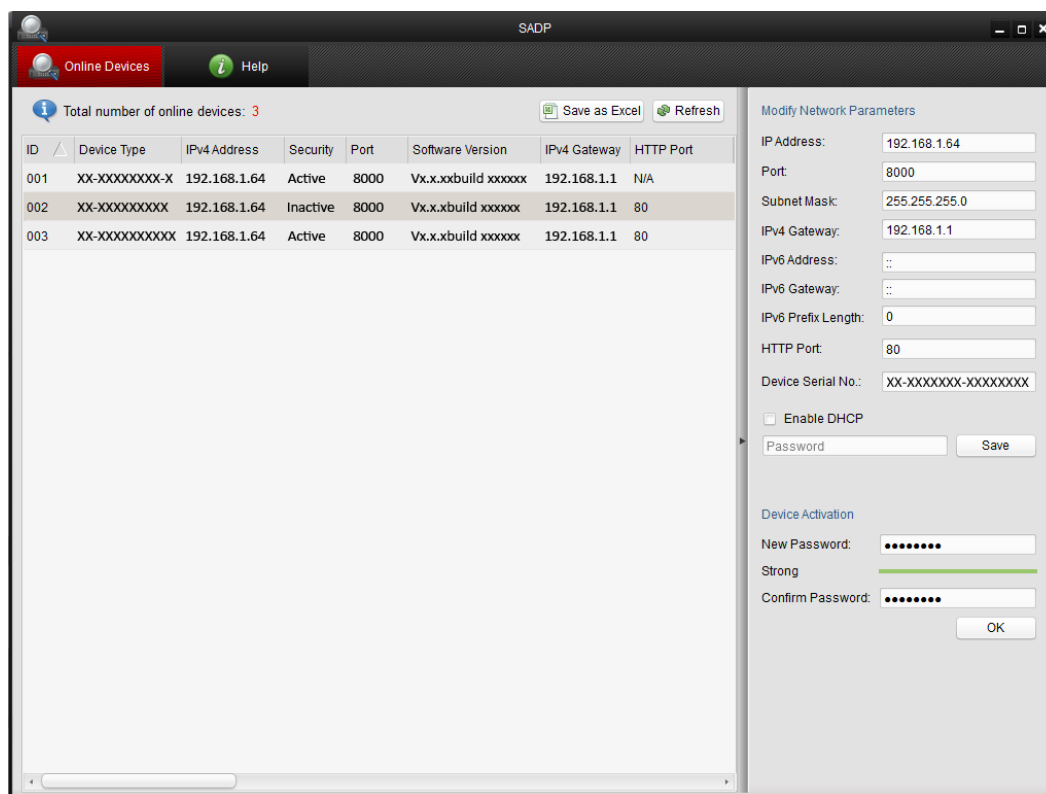

Figure 2-4 Rozhraní softwaru SADP

3. Vytvořte heslo, zadejte ho do pole hesla a potvrďte ho.



DOPORUČUJEME POUŽÍT SILNÉ HESLO – důrazně doporučujeme, abyste vytvořili silné heslo dle vlastního výběru (o délce alespoň 8 znaků, s velkými písmeny, malými písmeny, čísly a speciálními znaky), abyste zvýšili zabezpečení výrobku. Rovněž doporučujeme heslo pravidelně obnovovat, obzvláště v systému s vysokým zabezpečením může měsíční nebo týdenní obnovování hesla lépe chránit váš výrobek.

4. Kliknutím na tlačítko **OK** uložte heslo.

Dokončení aktivace můžete zkontrolovat v místním okně. Pokud se aktivace nezdařila, ujistěte se, že heslo splňuje požadavky, a zkuste to znovu.

5. Změňte IP adresu zařízení na stejnou podsíť jako váš počítač buď ruční změnou IP adresy, nebo zaškrtnutím políčka Enable DHCP (Povolit DHCP).

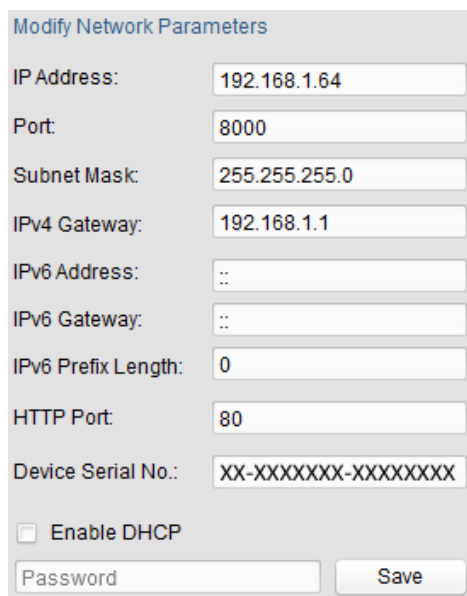

Modify Network Parameters

IP Address: 192.168.1.64

Port: 8000

Subnet Mask: 255.255.255.0

IPv4 Gateway: 192.168.1.1

IPv6 Address: ::

IPv6 Gateway: ::

IPv6 Prefix Length: 0

HTTP Port: 80

Device Serial No.: XX-XXXXXXX-XXXXXXX

Enable DHCP

Password

Save

Figure 2-5 Změna IP adresy

6. Zadejte heslo a kliknutím na tlačítko **Save** (Uložit) aktivujte změnu IP adresy.

◆ Aktivace prostřednictvím klientského softwaru

Klientský software je všestranný software pro správu videa pro různé druhy zařízení. Klientský software vyhledejte na dodávaném disku nebo oficiálních webových stránkách a proveďte jeho instalaci dle pokynů. Aktivujte kameru podle následujícího postupu.

Postup:

1. Spusťte klientský software a zobrazí se ovládací panel softwaru, viz obrázek níže.

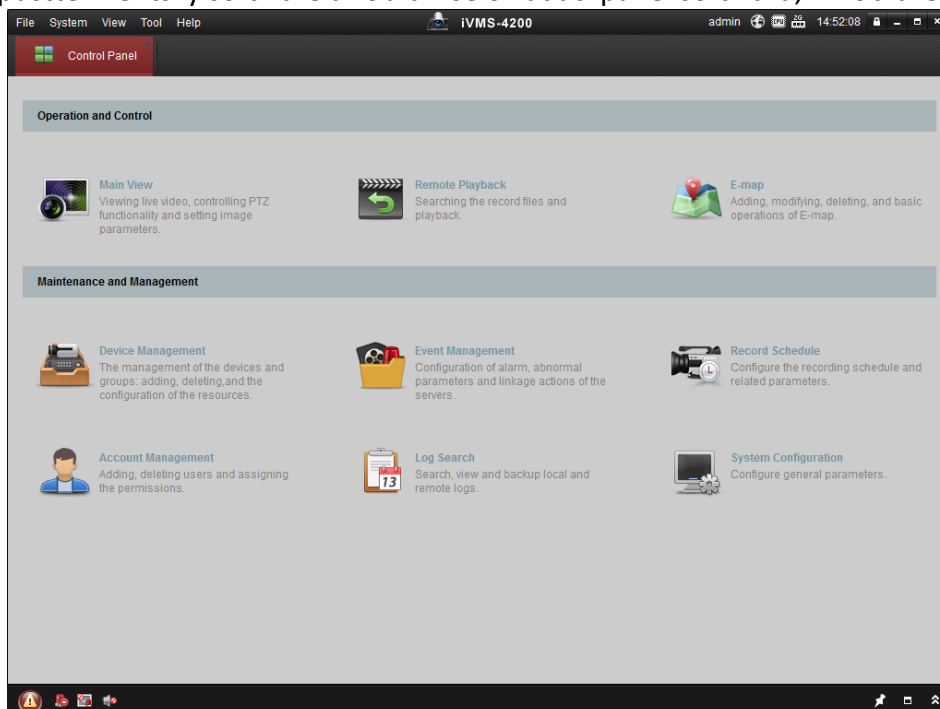

Figure 2-6 Ovládací panel

2. Kliknutím na ikonu **Device Management** (Správa zařízení) vstoupíte do rozhraní správy zařízení, viz obrázek níže.

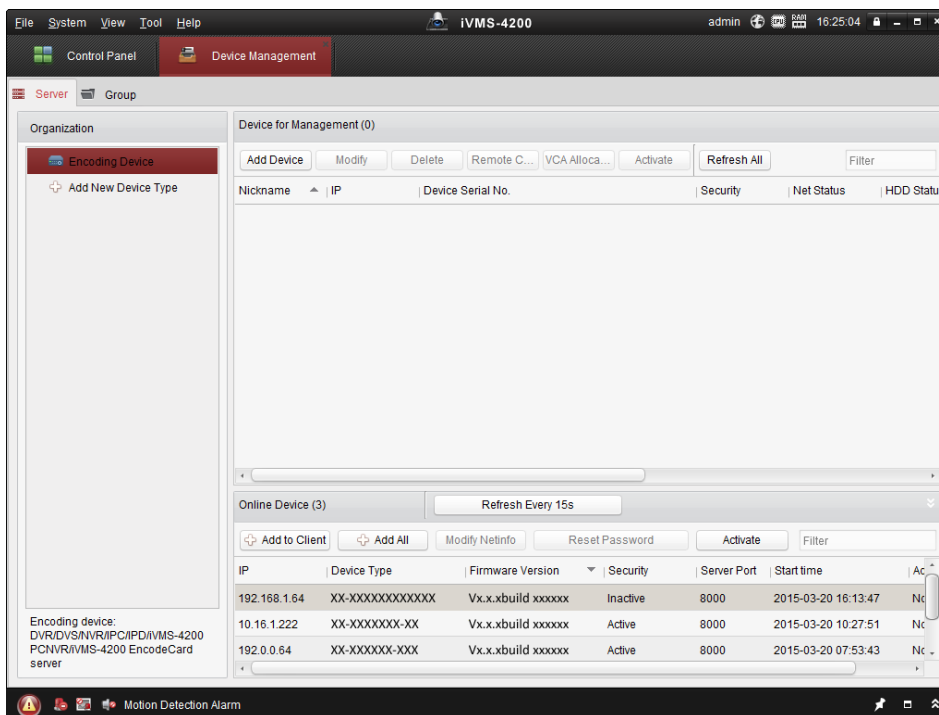

Figure 2-7 Rozhraní správy zařízení

3. Zkontrolujte stav zařízení v seznamu zařízení a vyberte neaktivní zařízení.
4. Klikněte na tlačítko **Activate** (Aktivovat) a zobrazí se rozhraní pro aktivaci.
5. Vytvořte heslo, zadejte ho do pole hesla a potvrďte ho.



DOPORUČUJEME POUŽÍT SILNÉ HESLO – důrazně doporučujeme, abyste vytvořili silné heslo dle vlastního výběru (o délce alespoň 8 znaků, s velkými písmeny, malými písmeny, čísly a speciálními znaky), abyste zvýšili zabezpečení výrobku. Rovněž doporučujeme heslo pravidelně obnovovat, obzvláště v systému s vysokým zabezpečením může měsíční nebo týdenní obnovování hesla lépe chránit váš výrobek.

Activation

User Name: admin

Password:

Strong

Valid password range [8-16]. You can use a combination of numbers, lowercase, uppercase and special character for your password with at least two kinds of them contained.

Confirm New Password:

Figure 2-8 Rozhraní pro aktivaci

7. Kliknutím na tlačítko **OK** zahajete aktivaci.
8. Klikněte na tlačítko Modify Netinfo (Upravit informace o síti) a zobrazí se rozhraní úpravy parametrů sítě, viz obrázek níže.

Figure 2-9 Úpravy parametrů sítě

9. Změňte IP adresu zařízení na stejnou podsít jako váš počítač buď ruční změnou IP adresy, nebo zaškrtnutím políčka Enable DHCP (Povolit DHCP).
10. Zadejte heslo, aby se úprava IP adresy aktivovala.

2.2 Nastavení síťové kamery speed dome přes síť WAN

Účel:

Tato část popisuje, jak připojit síťovou kameru speed dome k síti WAN se statickou nebo dynamickou IP adresou.

2.2.1 Připojení se statickou IP adresou

Než začnete:

Použijte statickou IP adresu od poskytovatele připojení k internetu. Se statickou IP adresou můžete připojit síťovou kameru speed dome prostřednictvím směrovače, nebo přímo k síti WAN.

- **Připojení síťové kamery speed dome prostřednictvím směrovače**

Postup:

1. Připojte síťovou kameru speed dome ke směrovači.
2. Přiřadte IP adresu v síti LAN, masku podsítě a bránu. Podrobný popis konfigurace IP adresy kamery speed dome je uveden v **části 2.1.2**.
3. Uložte statickou IP adresu ve směrovači.

- Nastavte mapování portů, např. porty 80, 8000 a 554. Postup mapování portů se u různých směrovačů liší. O pomoc s mapováním portů požádejte výrobce směrovače.



Podrobné informace o mapování portů jsou uvedeny v Příloze 2.

- Navštivte síťovou kameru speed dome pomocí webového prohlížeče nebo klientského softwaru přes internet.

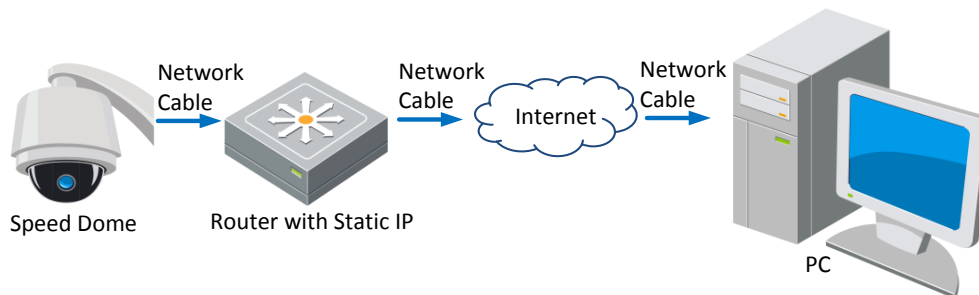

Figure 2-10 Přístup ke kameře speed dome prostřednictvím směrovače se statickou IP adresou



- Přímé připojení síťové kamery speed dome se statickou IP adresou**

Můžete také uložit statickou IP adresu do kamery speed dome a přímo ji připojit k internetu bez použití směrovače. Podrobný popis konfigurace IP adresy kamery speed dome je uveden v **části 2.1.2**.

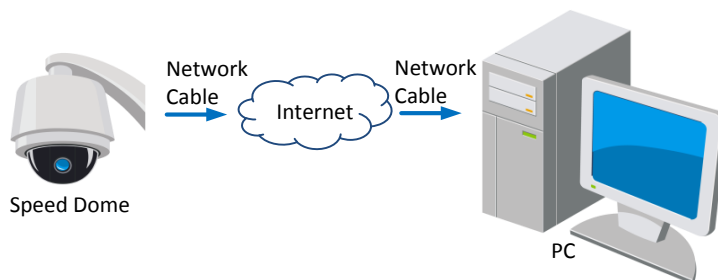

Figure 2-11 Přímý přístup ke kameře speed dome se statickou IP adresou

2.2.2 Připojení s dynamickou IP adresou

Než začnete:

Použijte dynamickou IP adresu od poskytovatele připojení k internetu. S dynamickou IP adresou můžete připojit síťovou kameru speed dome k modemu nebo směrovači.

- Připojení síťové kamery speed dome prostřednictvím směrovače**

Postup:

- Připojte síťovou kameru speed dome ke směrovači.

2. V kameře speed dome přiřadíte IP adresu v síti LAN, masku podsítě a bránu. Podrobnosti o konfiguraci po síti LAN jsou uvedeny v **části 2.1.2**.
3. Ve směrovači nastavíte uživatelské jméno PPPoE, heslo a potvrzení hesla.



- *Pro vaše soukromí a lepší ochranu vašeho systému před bezpečnostními riziky důrazně doporučujeme používat pro všechny funkce a síťová zařízení silná hesla. Heslo by mělo být vytvořeno dle vašeho vlastního výběru (o délce alespoň 8 znaků, s velkými písmeny, malými písmeny, čísly a speciálními znaky), abyste zvýšili zabezpečení výrobku.*
 - *Za řádnou konfiguraci veškerých hesel a dalších nastavení zabezpečí ručí osoba provádějící instalaci a/nebo koncový uživatel.*
4. Nastavíte mapování portů. Např. porty 80, 8000 a 554. Postup mapování portů se u různých směrovačů liší. O pomoc s mapováním portů požádejte výrobce směrovače.



Podrobné informace o mapování portů jsou uvedeny v Příloze 2.

5. Použijte název domény od poskytovatele názvů domén.
6. Nakonfigurujte nastavení DDNS v nastavení směrovače.
7. Navštivte kameru speed dome pomocí použitého názvu domény.



● Připojení síťové kamery speed dome prostřednictvím modemu

Účel:

Tato kamera speed dome podporuje funkci automatického vytáčení PPPoE. Kamera speed dome obdrží veřejnou IP adresu prostřednictvím vytáčeného připojení ADSL po jejím připojení k modemu. Je třeba nakonfigurovat parametry PPPoE síťové kamery speed dome. Podrobnosti o konfiguraci jsou uvedeny v **části 6.3.3 Konfigurace nastavení PPPoE**.

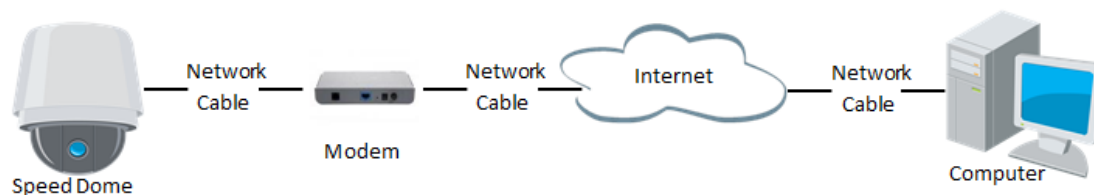

Figure 2-12 Přístup ke kameře speed dome s dynamickou IP adresou



Obdržená IP adresa je dynamicky přidělena prostřednictvím PPPoE, takže IP adresa se po restartování kamery speed dome vždy změní. Pro vyřešení nepohodlí dynamické IP adresy je třeba obdržet název domény od poskytovatele DDNS (např. DynDns.com). Pokud chcete problém vyřešit, použijte následující postup pro rozlišení normálního a privátního názvu domény.

◆ Rozlišení normálního názvu domény

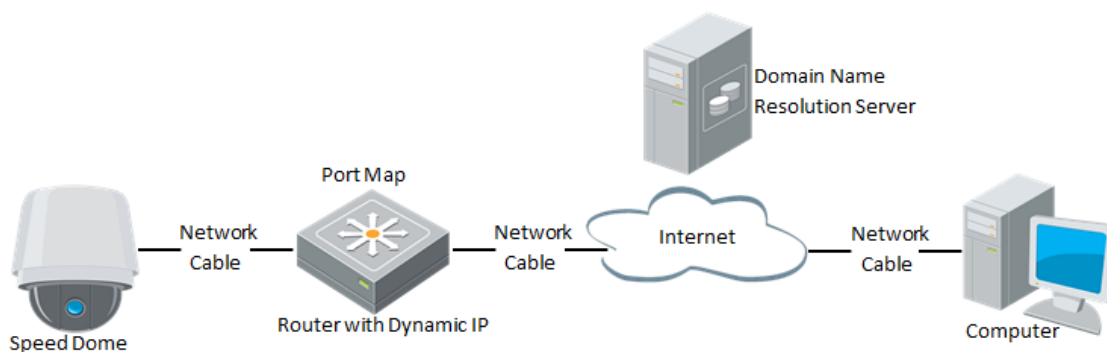

Figure 2-13 Rozlišení normálního názvu domény

Postup:

1. Použijte název domény od poskytovatele názvů domén.
2. Nakonfigurujte nastavení DDNS v rozhraní **DDNS Settings** (Nastavení DDNS) síťové kamery speed dome. Podrobnosti o konfiguraci jsou uvedeny v **části 6.3.4 Konfigurace nastavení DDNS**.
3. Navštivte kameru speed dome pomocí použitého názvu domény.



◆ Rozlišení privátního názvu domény

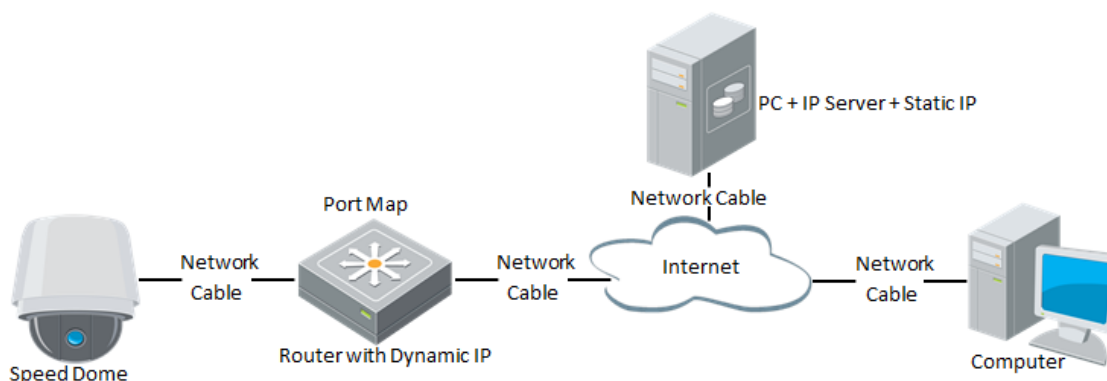

Figure 2-14 Rozlišení privátního názvu domény

Postup:

1. Nainstalujte a spusťte software IP server do počítače se statickou IP adresou.
2. Připojte se k síťové kameře speed dome přes síť LAN pomocí webového prohlížeče nebo klientského softwaru.
3. Povolte funkci DDNS a jako typ protokolu vyberte IP Server. Podrobnosti o konfiguraci jsou uvedeny v **části 6.3.4 Konfigurace nastavení DDNS**.



Chapter 3 Přístup k síťové kameře speed dome

3.1 Přístup přes webové prohlížeče

Postup:

1. Otevřete webový prohlížeč.
2. Pro vstup do rozhraní pro přihlášení do panelu Adresa prohlížeče zadejte IP adresu síťové kamery speed dome, např. 192.168.1.64, a pak stiskněte klávesu **Enter**.
3. Aktivujte kameru speed dome pro první použití, podrobnosti najdete v části **2.1.2 Aktivace kamery speed dome**.
4. V pravém horním rohu rozhraní pro přihlášení vyberte jako jazyk rozhraní možnost English (Angličtina).
5. Zadejte uživatelské jméno a heslo a klikněte na .

Administrátoři by měl řádně nakonfigurovat účty zařízení a oprávnění uživatelů/operátorů. Odstraňte zbytečné účty a oprávnění uživatelů/operátorů.



Pokud administrátor provede 7 chybných pokusů o zadání hesla (5 pokusů v případě hosta/operátora), IP adresa zařízení se uzamkne.

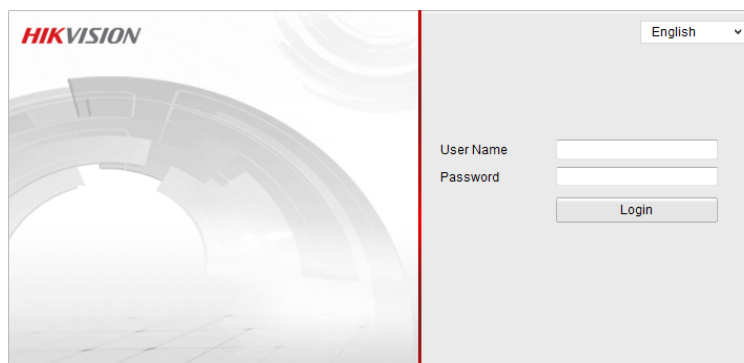

Figure 3-1 Přihlašovací obrazovka

6. Před zobrazením živého videa a ovládáním kamery speed dome nainstalujte modul plug-in. Postup instalace modulu provedte podle pokynů pro instalaci.

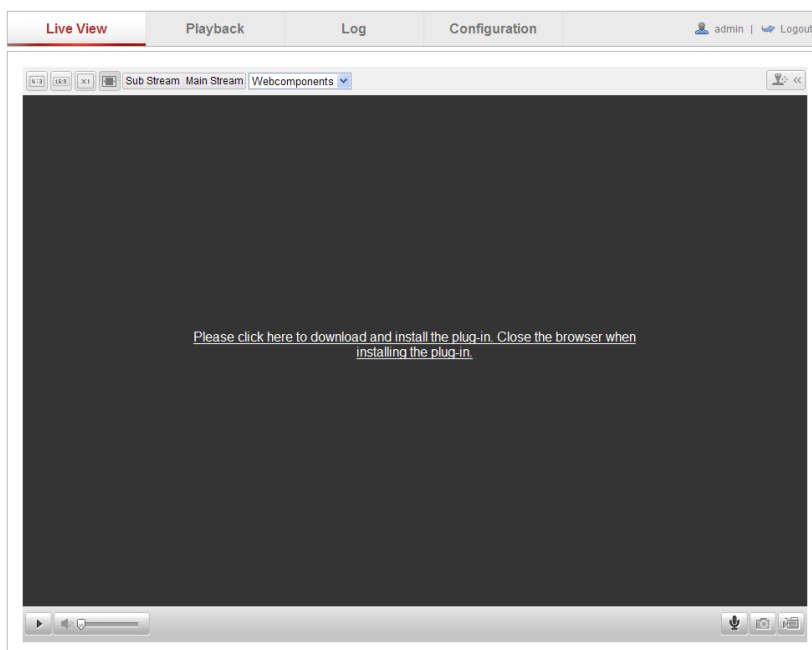

Figure 3-2 Stažení a instalace modulu plug-in

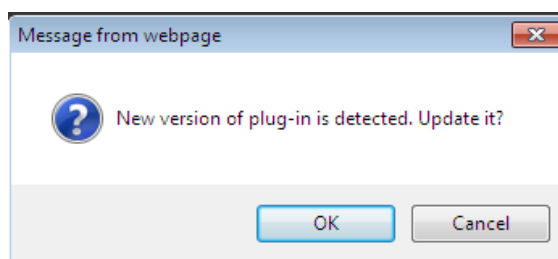

Figure 3-3 Instalace modulu plug-in (1)

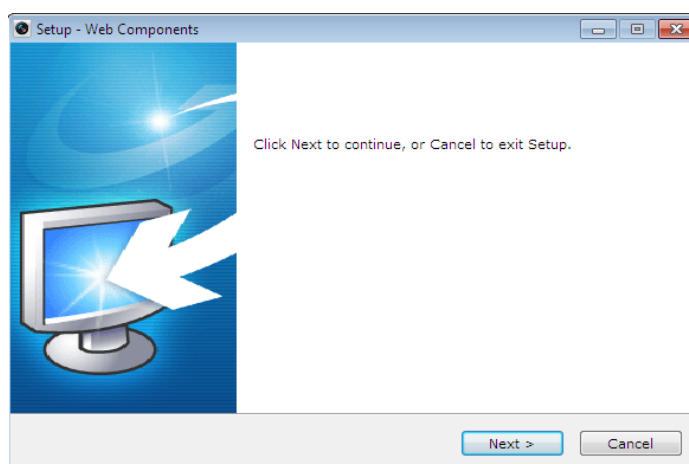

Figure 3-4 Instalace modulu plug-in (2)

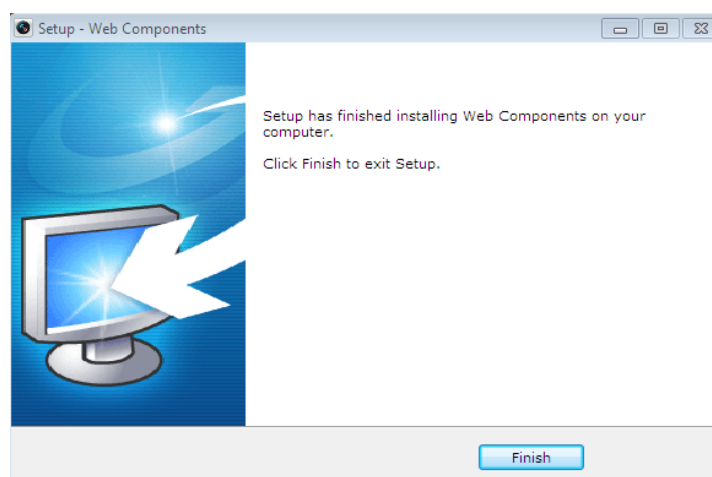

Figure 3-5 Instalace modulu plug-in (3)



Před instalací modulu plug-in může být nutné ukončit webový prohlížeč. Po instalaci webový prohlížeč znovu spusťte a opět se přihlaste.

3.2 Přístup prostřednictvím klientského softwaru

Disk CD k výrobku obsahuje klientský software. S pomocí klientského softwaru můžete sledovat živé video a spravovat kameru speed dome. Klientský software a nástroj WinPcap nainstalujte podle pokynů pro instalaci. Rozhraní konfigurace a živého náhledu klientského softwaru vypadá následovně.

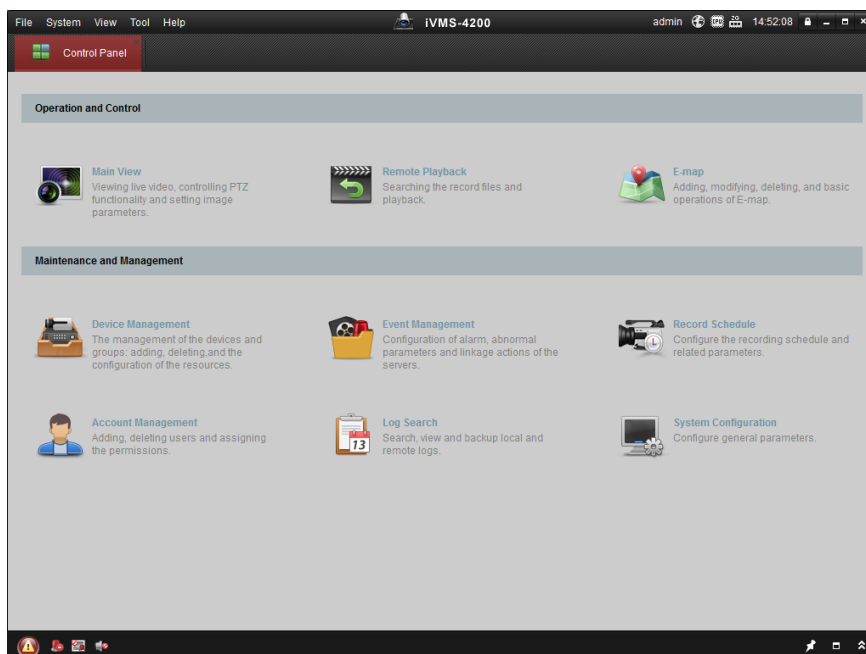

Figure 3-6 Ovládací panel softwaru iVMS-4200

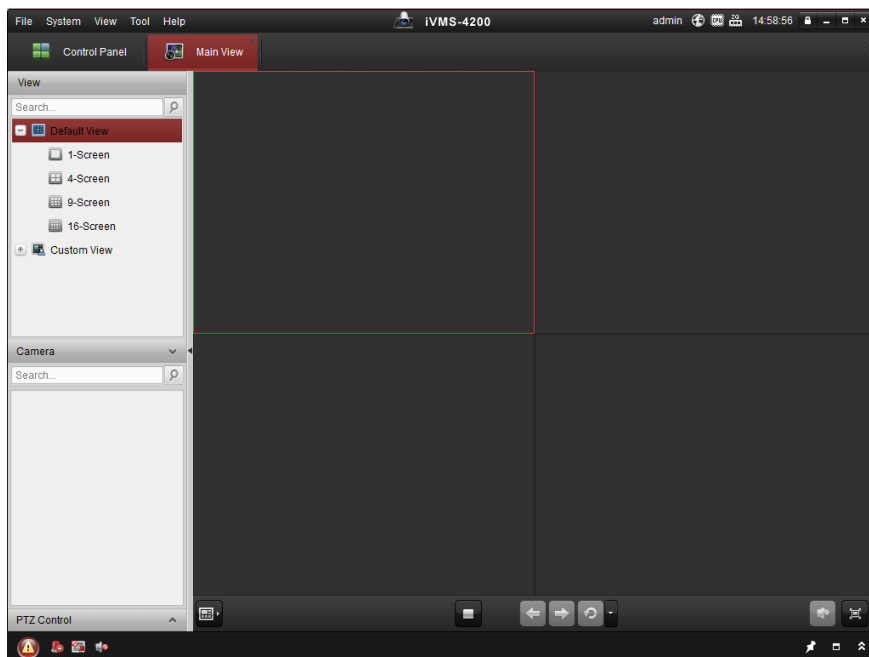

Figure 3-7 Rozhraní živého náhledu softwaru iVMS-4200



- Pokud používáte software VMS třetích stran, požádejte o firmware pro kameru naší technickou podporu.
- Podrobné informace o klientském softwaru od naší společnosti jsou uvedeny v uživatelské příručce softwaru. Tato příručka představuje zejména přístup k síťové kameře speed dome prostřednictvím webového prohlížeče.

Chapter 4 Živý náhled

V této a následujících kapitolách bude v příkladech používání kamery speed dome pomocí webového prohlížeče.

4.1 Činnost při zapnutí

Po zapnutí napájení kamera speed dome provede samočinné testy. Začne ovládáním objektivu a poté pohybem posunu a náklonu. Po provedení samočinného testu při zapnutí se na obrazovce po dobu 40 sekund zobrazí informace uvedené na Figure 4-1. Informace o systému zobrazené na obrazovce zahrnují model dome kamery, adresu, protokol, verzi a další informace. Část COMMUNICATION (KOMUNIKACE) se týká přenosové rychlosti, parity, datového bitu a stop bitu dome kamery, např. „2400, N, 8, 1“ indikuje, že dome kamera je nakonfigurovaná na přenosovou rychlost 2400 b/s bez parity, 8 datových bitů a 1 stop bit.

Model	XX-XXXXXX-X
Address	0
Communication	0000,0,0,0
Software Version	Vx.x.x
Camera Version	Vx.xx
Language	English

Figure 4-1 Informace při zapnutí

4.2 Stránka živého náhledu

Účel:

Stránka živého videa umožňuje sledovat živé video, zachytávat snímky, provádět ovládání PTZ, nastavovat/vyvolávat předvolby a konfigurovat parametry videa. Přihlaste se k síťové kameře speed dome a vstupte na stránku živého náhledu nebo klikněte na tlačítko  v panelu nabídky hlavní stránky a vstupte na stránku živého náhledu.

Popis stránky živého náhledu:



Figure 4-2 Stránka živého náhledu

Panel nabídky:

Kliknutím na jednotlivé karty přejdete na stránku živého náhledu, přehrávání, protokolu a konfigurace.

Okno živého náhledu:

Zobrazení živého videa.

Panel nástrojů:

Ovládání na stránce živého náhledu, např. živý náhled, snímání, záznam, zapnutí/vypnutí zvuku, obousměrný zvuk atd.

PTZ Control (Ovládání PTZ):

Činnosti posunu, náklonu, ostření a zoomu kamery speed dome. Ovládání světla, stěrače, ostření jedním dotykem a inicializace objektivu.

Předvolba/kontrola/vzor:

Nastavení a vyvolání předvolby/kontroly/vzoru pro kameru speed dome.

Live View Parameters (Parametry živého náhledu):

Konfigurace velikosti obrazu a typu streamu živého videa.

4.3 Spuštění živého náhledu

V okně živého náhledu, viz Figure 4-3, klikněte na ikonu  na panelu nástrojů a zobrazí se živý náhled kamery speed dome.

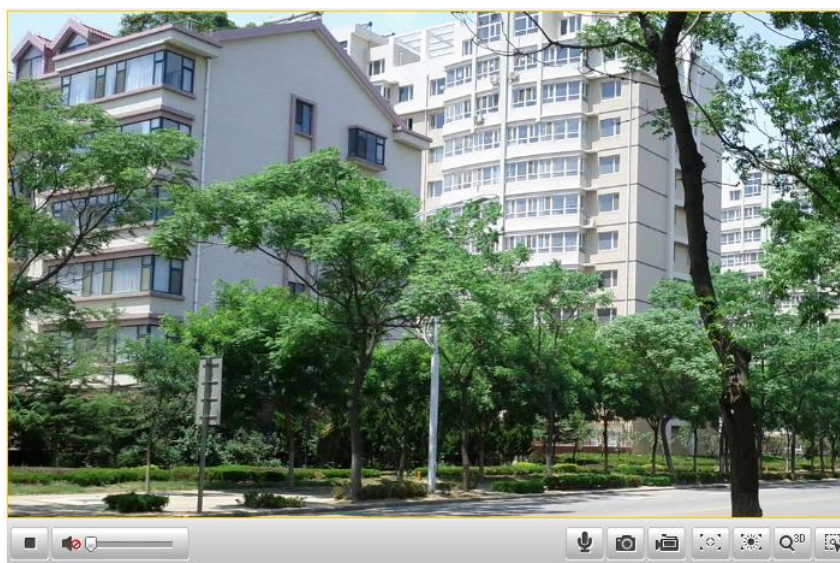

Figure 4-3 Spustit živý náhled

Table 4-1 Popis panelu nástrojů

Ikona	Popis	Ikona	Popis
	Spustit/zastavit živý náhled		Manuální pořizování snímků
	Manuální nahrávání zap./vyp.		Vypnutí/zapnutí zvuku a nastavení hlasitosti
	Obousměrný zvuk zap./vyp.		Zapnout/vypnout oblastní zaostření
	Zapnout/vypnout oblastní expozici		3D nastavení polohy
	Manuální sledování		



- Výše uvedené funkce nepodporují všechny modely kamer speed dome. Za standard považujte rozhraní prohlížeče konkrétního výrobku.
- Před povolením obousměrného zvuku nebo nahrávání se zvukovými funkcemi nastavte parametr **Stream Type** (Typ streamu) na možnost **Video & Audio** dle části **6.4.1 Konfigurace nastavení videa**.

Celoobrazkový režim:

Dvojitým kliknutím na živé video lze přepnout aktuální živý náhled do režimu celé obrazovky nebo se z celé obrazovky vrátit do normálního režimu.

Oblastní zaostření:



Postup:

1. Kliknutím na ikonu v panelu nástrojů vstoupíte do režimu ovládání

- oblastního zaostření.
2. Kliknutím a tažením myši nakreslete do obrazu obdélník jako požadovanou oblast zaostření.
 3. Kliknutím na ikonu  opustíte režim oblastního zaostření.

Oblastní expozice:

Postup:

1. Kliknutím na ikonu  v panelu nástrojů vstoupíte do režimu ovládání oblastní expozice.
2. Kliknutím a tažením myši nakreslete do obrazu obdélník jako požadovanou oblast expozice.
3. Kliknutím na ikonu  opustíte režim oblastní expozice.

3D nastavení polohy:

Postup:

1. Klikněte na ikonu  v panelu nástrojů rozhraní živého náhledu.
2. Ovládání funkce 3d nastavení polohy:
 - Klikněte levým tlačítkem na pozici živého videa. Příslušná pozice se přesune do středu živého videa.
 - Držte levé tlačítko myši a táhněte myši v živém videu vpravo dolů. Příslušná pozice se přesune do středu živého videa a přiblíží.
 - Držte levé tlačítko myši a táhněte myši v živém videu vlevo nahoru. Příslušná pozice se přesune do středu živého videa a oddálí.



Manuální sledování:

Než začnete:

Nejprve vstupte do rozhraní nastavení inteligentního sledování a povolte inteligentní sledování.

Configuration (Konfigurace) > Advanced Configuration (Rozšířená konfigurace) > PTZ > Smart Tracking (Inteligentní sledování)

Postup:

1. Klikněte na ikonu  v panelu nástrojů rozhraní živého náhledu.
2. Klikněte na pohybující se objekt v živém videu.
Kamera speed dome bude objekt automaticky sledovat.



Další informace jsou uvedeny v následujících částech:

- Konfigurace vzdáleného nahrávání v **části 7.3 Konfigurace rozvrhu nahrávání**.
- Nastavení kvality obrazu živého videa v **částech 6.1 Konfigurace místních parametrů a 6.4.1 Konfigurace nastavení videa**.
- Nastavení textu OSD v živém videu v **části 6.5.2 Konfigurace nastavení OSD**.

4.4 Manuální záznam a pořizování snímků

V rozhraní živého náhledu klikněte na  v panelu nástrojů a pořizujte živé snímky.

Pořízený snímek bude ve výchozím nastavení uložen jako soubor JPEG do vašeho počítače.

Můžete kliknout na tlačítko  a nahrávat živé video.

Místní cesty pro ukládání pořízených snímků a klipů lze nastavit v rozhraní **Configuration (Konfigurace) > Local Configuration (Místní konfigurace)** a v tomto rozhraní lze upravit také formát obrázků.



Pokud chcete nakonfigurovat vzdálené automatické nahrávání, postupujte podle **části 7.3 Konfigurace rozvrhu nahrávání**.

4.5 Obsluha ovládání PTZ

Účel:

V rozhraní živého náhledu můžete použít tlačítka ovládání PTZ k ovládání funkcí posunu, náklonu a zoomu.

4.5.1 Ovládací panel PTZ

Na stránce živého náhledu kliknutím na ikonu  zobrazte ovládací panel PTZ nebo ho kliknutím na ikonu  skryjte.





Kliknutím na směrová tlačítka ovládejte pohyb posunu/náklonu.

Kliknutím na tlačítka zoomu/clony/ostření provádějte ovládání objektivu.



Figure 4-4 Ovládací panel PTZ

Table 4-2 Popis ovládacího panelu PTZ

Tlačítko	Popis
	Přiblížení/oddálení
	Zaostření blíž/dál
	Clona +/-
	Nastavení rychlosti pohybu nosunu/náklonu

4.5.2 Nastavení/vyvolání předvolby

Účel:

Předvolba je předem definovaná pozice obrazu. V případě nedefinované předvolby můžete kliknout na tlačítko pro vyvolání a rychle zobrazit požadovanou pozici obrazu.

● Nastavení předvolby:

Postup:

1. Na ovládacím panelu PTZ vyberte číslo předvolby ze seznamu předvoleb.

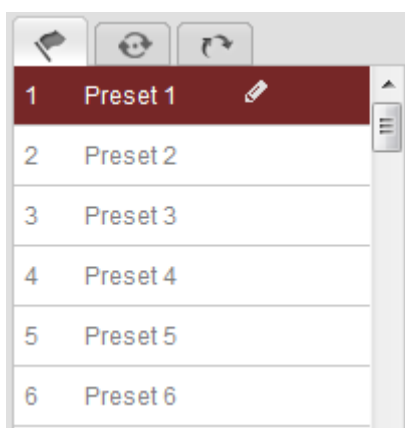



Figure 4-5 Nastavení předvolby

2. Pomocí ovládacích tlačítek PTZ přesuňte objektiv na požadovanou pozici.
 - Posouvejte kamerou speed dome vpravo nebo vlevo.
 - Naklánějte kameru speed dome nahoru nebo dolů.
 - Použijte přiblížení nebo oddálení.
 - Změňte zaostření objektivu.
3. Kliknutím na tlačítko  dokončete nastavení aktuální předvolby.
4. Můžete kliknout na tlačítko  a předvolbu odstranit.



Lze nakonfigurovat až 300 předvoleb.



● Vyvolání předvolby:

Na ovládacím panelu PTZ vyberte nadefinovanou předvolbu ze seznamu a kliknutím na tlačítko  ji vyvolejte.

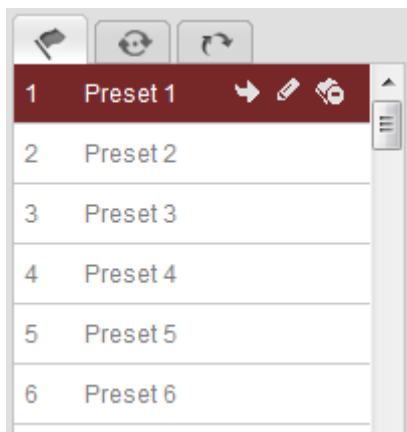

Figure 4-6 Vyvolání předvolby

Pro pohodlný výběr předvolby použijte následující postup pro navigaci k požadované předvolbě.

Postup:

1. Vyberte libovolnou předvolbu ze seznamu.
2. Klikněte na číslo požadované předvolby na klávesnici.



Následující předvolby jsou předem definované s použitím speciálních příkazů. Můžete je pouze vyvolat, ale ne nakonfigurovat. Například předvolba 99 je „Zahájit automatické skenování“. Pokud vyvoláte předvolbu 99, kamera speed dome zahájí funkci automatického skenování.

Table 4-3 Speciální předvolby

Speciální předvolba	Funkce	Speciální předvolba	Funkce
33	Automatické převrácení	93	Manuální nastavení limitních zářezek
34	Zpět do výchozí pozice	94	Vzdálený restart
35	Vyvolání kontroly 1	95	Vyvolání nabídky OSD
36	Vyvolání kontroly 2	96	Zastavení skenování
37	Vyvolání kontroly 3	97	Spuštění náhodného skenování
38	Vyvolání kontroly 4	98	Spuštění snímkového skenování
39	Aktivace filtru potlačení infračerveného světla	99	Spuštění automatického skenování
40	Deaktivace filtru potlačení infračerveného světla	100	Spuštění skenování s náklonem

41	Vyvolání vzoru 1	101	Spuštění panoramatického skenování
42	Vyvolání vzoru 2	102	Vyvolání kontroly 5
43	Vyvolání vzoru 3	103	Vyvolání kontroly 6
44	Vyvolání vzoru 4	104	Vyvolání kontroly 7
45	Automatické vytvoření kontroly	105	Vyvolání kontroly 8
92	Spuštění nastavení limitních zářezek		



Figure 4-7 Speciální předvolba



Při vzdáleném ovládní kamery speed dome může být zapotřebí použít nabídku na obrazovce (OSD). Pro zobrazení nabídky OSD na obrazovce živého náhledu můžete vyvolat předvolbu číslo 95.

4.5.3 Nastavení/vyvolání kontroly

Účel:



Kontrola je zapamatovaná řada přednastavených funkcí. Lze ji nakonfigurovat a vyvolat v rozhraní nastavení kontroly. K dispozici je pro přizpůsobení až 8 kontrol. Kontrola může sestávat z 32 předvoleb.

Než začnete:

Ujistěte se, že předvolby, které chcete přidat do kontrolu, byly nadefinovány.

● Nastavení kontroly:

Postup:

1. V ovládacím panelu PTZ klikněte na ikonu  a vstupte do rozhraní nastavení kontroly.
2. Vyberte číslo kontroly ze seznamu .
3. Kliknutím na tlačítko  vstupte do rozhraní předání předvolby, viz Figure 4-8.

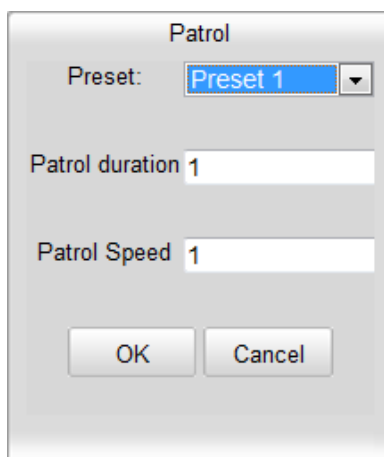
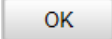



Figure 4-8 Přidávání předvoleb



4. Nakonfigurujte číslo předvolby, čas kontroly a rychlost kontroly.

Název	Popis
Patrol Time (Čas kontroly)	Doba setrvání v jednom bodě kontroly. Kamera speed dome se po čase kontroly přesune na další bod kontroly.
Patrol Speed (Rychlost kontroly)	Rychlost pohybu z jedné předvolby na druhou.

5. Kliknutím na tlačítko  uložte předvolbu do kontroly.
6. Opakováním 3. až 5. kroku přidejte další předvolby.
7. Kliknutím na tlačítko  uložte veškerá nastavení kontroly.

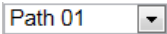

● Vyvolání kontroly:

V ovládacím panelu PTZ vyberte nedefinovanou kontrolu ze seznamu  a kliknutím na tlačítko  kontrolu vyvolejte, viz Figure 4-9.

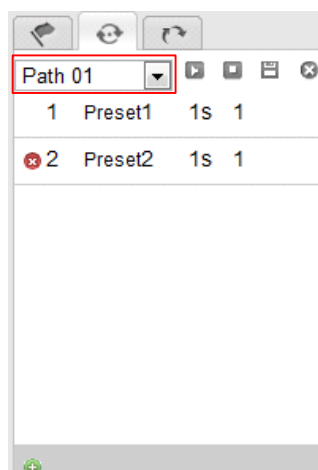









Figure 4-9 Vyvolání kontroly

● **Tlačítka v rozhraní kontrol:**

Tlačítka	Popis
	Uložit kontrolu
	Vyvolat kontrolu
	Zastavit kontrolu
	Vstup do rozhraní přidání předvolby
	Upravit předvolbu
	Odstranit předvolbu
	Odstranit všechny předvolby ve vybrané kontrole

4.5.4 Nastavení/vyvolání vzoru

Účel:

Vzor je zapamatovaná řada přednastavených funkcí posunu, náklonu a zoomu. Lze ji vyvolat v rozhraní nastavení vzoru. K dispozici jsou pro přizpůsobení až 4 vzory.

● **Nastavení vzoru:**

Postup:

1. V ovládacím panelu PTZ klikněte na ikonu  a vstupte do rozhraní nastavení vzoru.
2. Vyberte číslo vzoru ze seznamu, viz Figure 4-10.

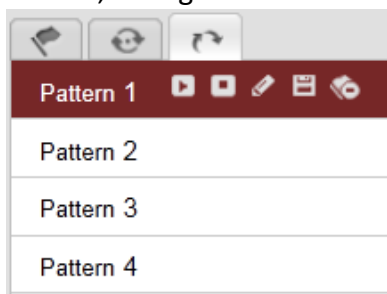



Figure 4-10 Rozhraní nastavení vzoru

3. Kliknutím na tlačítko  povolte nahrávání činností posunu, náklonu a zoomu.
4. Pomocí ovládacích tlačítek PTZ přesuňte objektiv na požadovanou pozici, jakmile se na obrazovce zobrazí informace **Program Pattern Remaining Memory (%)** (Zbývající paměť programování vzoru (%)).
 - Posouvejte kamerou speed dome vpravo nebo vlevo.
 - Naklánějte kameru speed dome nahoru nebo dolů.
 - Použijte přiblížení nebo oddálení.
 - Změňte zaostření objektivu.
5. Kliknutím na tlačítko  uložte veškerá nastavení vzoru.



- **Tlačítka v rozhraní vzoru:**

Tlačítka	Popis
	Spuštění nahrávání vzoru
	Zastavení nahrávání vzoru
	Vyvolání aktuálního vzoru
	Zastavení aktuálního vzoru
	Odstranění aktuálního vzoru



- Tyto čtyři vzory lze ovládat samostatně a bez úrovně priority.
- Při konfigurování a vyvolání vzoru je v činnosti proporcionalní posun, limitní zarážky a automatické převrácení budou neplatné a operace 3D nastavení pozice není podporovaná.

4.6 Konfigurace parametrů živého náhledu

- **Hlavní stream / vedlejší stream:**

Jako typ streamu živého náhledu můžete vybrat **Main Stream**, **Sub Stream** nebo **Third Stream**. Hlavní stream má relativně vysoké rozlišení a vyžaduje vysokou přenosovou rychlost. Vedlejší stream má nízké rozlišení a vyžaduje nižší přenosovou rychlost. Rozlišení třetího streamu je mezi hlavním streamem a vedlejším streamem. Výchozí nastavení typu streamu je **Main Stream**.



Podrobnosti o nastavení parametrů hlavního a vedlejšího streamu jsou uvedeny v **části 6.4.1 Konfigurace nastavení videa**.

- **Velikost obrazu:**

Obraz živého náhledu lze zvětšit/zmenšit kliknutím na tlačítka , , , . Velikost obrazu může být 4:3, 16:9, původní nebo automatická.

Chapter 5 Konfigurace PTZ

5.1 Konfigurace výchozí pozice

Účel:

Výchozí pozice je počátek souřadnic PTZ. Může jít o tovární výchozí pozici. Výchozí pozici můžete také přizpůsobit dle vlastních potřeb.

- **Přizpůsobení výchozí pozice:**

Postup:

1. Vstupte do rozhraní konfigurace výchozí pozice:
**Configuration (Konfigurace) > Advanced Configuration (Rozšířená konfigurace)
> PTZ > Initial Position (Výchozí pozice)**



Figure 5-1 Konfigurace PTZ

2. Kliknutím na tlačítka PTZ vyhledejte pozici dome kamery, která má být výchozí; rovněž můžete vyvolat nedefinovanou předvolbu a nastavit ji jako výchozí pozici dome kamery.
3. Kliknutím na tlačítko **Set** (Nastavit) pozici uložte.



- **Vyvolání/odstranění výchozí pozice:**

Kliknutím na tlačítko  můžete vyvolat výchozí pozici. Kliknutím na tlačítko

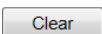
 výchozí pozici odstraníte a obnovíte původní tovární výchozí pozici.

5.2 Konfigurace základních parametrů PTZ

Účel:

Můžete nakonfigurovat základní parametry PTZ, jako proporcionální posun, zmrazení předvolby, rychlost předvolby atd.

1. Vstupte do rozhraní konfigurace základních parametrů PTZ:

Configuration (Konfigurace) > Advanced Configuration (Rozšířená konfigurace) > PTZ > Basic (Základní)

Basic Parameter	
<input checked="" type="checkbox"/>	Enable Proportional Pan
<input type="checkbox"/>	Enable Preset Freezing
Preset Speed	4
Keyboard Control Speed	Normal
Auto Scan Speed	28
Zooming Speed	3
Manual Control Speed	Compatible
PTZ OSD	
Zoom Status	2s
PT Status	2s
Preset Status	2s
Power Off Memory	
Set Resume Time Point	30s

Figure 5-2 Rozhraní základní konfigurace PTZ

2. Nakonfigurujte následující nastavení:

- **Basic Parameters (Základní parametry):** Povolení/zakázání proporcionálního posunu a zmrazení předvolby, nastavení rychlosti předvolby, rychlosti ovládání klávesnicí a rychlosti automatického skenování.
 - ◆ **Proportional Pan (Proporcionální posun):** Pokud tuto funkci povolíte, rychlosti posunu/náklonu se mění dle míry přiblížení. Je-li přiblížení velké, rychlost posunu/náklonu bude nižší, aby se obraz v živém náhledu nepohyboval příliš rychle.
 - ◆ **Preset Freezing (Zmrazení předvolby):** Tato funkce povolí přímé přepínání živého zobrazení z jedné scény definované předvolbou na jinou, bez zobrazení mezilehlých oblastí mezi těmito dvěma scénami tak, aby byla zajištěna účinnost sledování. Rovněž může snížit využití přenosové rychlosti v systému digitální sítě.



Funkce zmrazení předvolby je neplatná, pokud vyvoláte vzor.

- ◆ **Preset Speed (Rychlost předvolby):** Můžete nastavit rychlost nedefinované předvolby v rozmezí od 1 do 8.

- ◆ **Keyboard Control Speed (Rychlost ovládání klávesnicí):** Definujte rychlost ovládání PTZ klávesnicí z možností Low (Nízká), Normal (Normální) nebo High (Vysoká).
- ◆ **Auto Scan Speed (Rychlost automatického skenování):** Dome kamera nabízí 5 režimů skenování: automatické skenování, skenování s nakláněním, snímkové skenování, náhodné skenování a panoramatické skenování. Rychlost skenování lze nastavit v rozmezí od 1 do 40.
- ◆ **Zooming Speed (Rychlost zoomu):** Rychlost zoomu lze nastavit v rozmezí od 1 do 3.
- ◆ **Manual Control Speed (Rychlost manuálního ovládání):** Rychlost manuálního ovládání lze nastavit jako Compatible (Kompatibilní), Pedestrian (Chodec), Non-motor Vehicle (Nemotorové vozidlo), Motor Vehicle (Motorové vozidlo) nebo Self-adaptive (Automatické přizpůsobení).
 - Compatible (Kompatibilní): Rychlost ovládání je stejná jako rychlost ovládání klávesnicí.
 - Pedestrian (Chodec): Možnost **Pedestrian** použijte, pokud sledujete chodce.
 - Non-motor Vehicle (Nemotorové vozidlo): Možnost **Non-motor Vehicle** použijte, pokud sledujete nemotorová vozidla.
 - Motor Vehicle (Motorové vozidlo): Možnost **Motor Vehicle** použijte, pokud sledujete motorová vozidla.
 - Self-adaptive (Automatické přizpůsobení): Možnost Self-adaptive doporučujeme použít, pokud je scéna použití kamery speed dome složitá.
- **PTZ OSD: Nastavení doby zobrazení stavu PTZ na obrazovce.**
 - ◆ **Zoom Status (Stav zoomu):** Nastavení doby zobrazení stavu zoomu na 2 sekundy, 5 sekund, 10 sekund, Always Close (Vždy skryto) nebo Always Open (Vždy zobrazeno).
 - ◆ **PT Status (Stav PT):** Nastavení doby zobrazení úhlu azimutu během posunu a náklonu na 2 sekundy, 5 sekund, 10 sekund, Always Close (Vždy skryto) nebo Always Open (Vždy zobrazeno).
 - ◆ **Preset Status (Stav předvolby):** Nastavení doby zobrazení názvu předvolby při jejím vyvolání na 2 sekundy, 5 sekund, 10 sekund, Always Close (Vždy skryto) nebo Always Open (Vždy zobrazeno).
- **Power-off Memory (Paměť při vypnutí):** Dome kamera může obnovit svůj předchozí stav PTZ nebo činnosti, když se restartuje po vypnutí. Můžete nastavit okamžik v čase, od kterého dome kamera obnoví stav PTZ. Stav může pokračovat od času 30 sekund, 60 sekund, 300 sekund nebo 600 sekund před vypnutím.

3. Kliknutím na tlačítko  uložte nastavení.



5.3 Konfigurace limitů PTZ

Účel:

Dome kameru lze naprogramovat tak, aby se pohybovala v rámci nakonfigurovaných limitů (levý/pravý, horní/dolní).

Postup:

1. Vstupte do rozhraní konfigurace limitů:
Configuration (Konfigurace) > Advanced Configuration (Rozšířená konfigurace) > PTZ > Limit

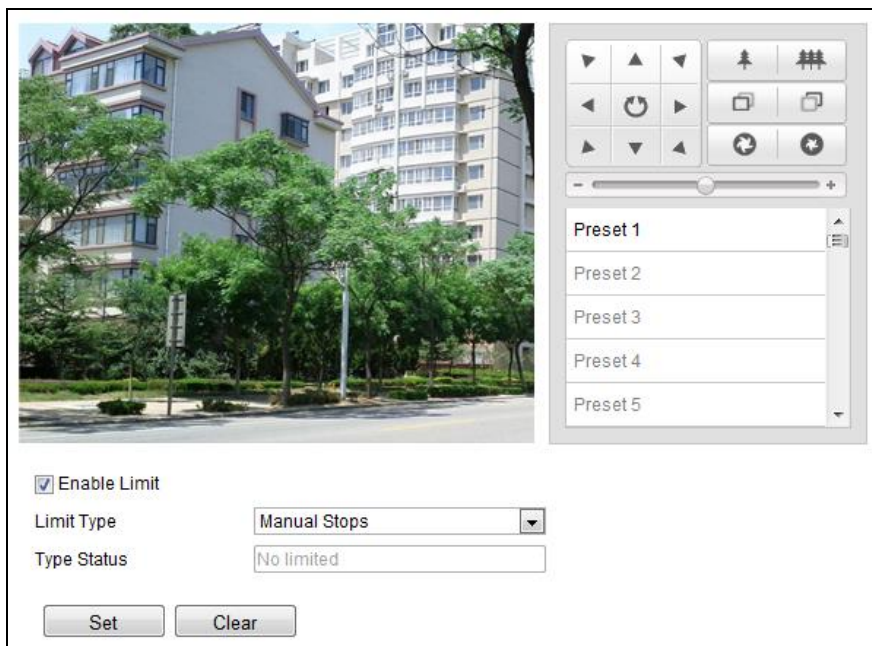

Figure 5-3 Konfigurace limitů PTZ

2. Zaškrtněte políčko **Enable Limit** (Povolit limit) a vyberte typ limitů z možností Manual Stops nebo Scan Stops.

- **Manual Stops (Manuální zarážky):**

Pokud jsou nastavené manuální zarážky, můžete obsluhovat ovládací panel PTZ manuálně pouze v omezené sledované oblasti.

- **Scan Stops (Zarážky skenování):**

Pokud jsou nastavené limitní zarážky skenování, náhodné skenování, snímkové skenování, automatické skenování, skenování s náklonem a panoramatické skenování jsou prováděny pouze v omezené sledované oblasti.



Manuální zarážky typu limitu mají přednost před **zarážkami skenování**. Pokud nastavíte tyto dva typy limitů současně, platí **manuální zarážky** a **zarážky skenování** jsou neplatné.

3. Kliknutím na tlačítka PTZ vyhledejte levou/pravou/horní/dolní limitní zarážku; můžete také vyvolat nadefinované předvolby a nastavit je jako limity dome kamery.

4. Kliknutím na tlačítko **Set** (Nastavit) uložte limity nebo kliknutím na tlačítko **Clear** (Smazat) limity vymažte.



5.4 Konfigurace plánovaných úloh

Účel:

Síťovou dome kameru lze nakonfigurovat na automatické provedení určité činnosti po uživatelem definovaném čase.

Postup:

1. Vstupte do rozhraní nastavení plánovaných úloh:
Configuration (Konfigurace) > Advanced Configuration (Rozšířená konfigurace)
> PTZ > Scheduled Tasks (Plánované úlohy)

Enable Scheduled Task
 Park Time second
 Timing Tasks Edit Tasks

	0	2	4	6	8	10	12	14	16	18	20	22	24
Mon													
Tue													
Wed													
Thu													
Fri													
Sat													
Sun													

Note: Red and green colors are used to distinguish the neighboring scheduled tasks.

Figure 5-4 Konfigurace plánovaných úloh

2. Zaškrtněte políčko **Enable Scheduled Task** (Povolit plánovanou úlohu).
3. Nastavte parametr **Park Time** (Doba přesunu do výchozí polohy). Můžete nastavit dobu přesunu do výchozí polohy (dobu nečinnosti) předtím, než dome kamera zahájí naplánované úlohy.
4. Nastavte podrobnosti rozvrhu a úlohu.

Postup:

- (1) Kliknutím na tlačítko Edit Tasks upravte rozvrh úloh.

Timing Tasks

Mon Tue Wed Thu Fri Sat Sun

All Day ▾

Customize

Period	Start Time	End Time	Task Type	Task Type ID
1	00:00	00:00	Close ▾	
2	10:30		Close ▾	
3	00:00	00:00	Close ▾	
4	00:00	00:00	Close ▾	
5	00:00	00:00	Close ▾	
6	00:00	00:00	Close ▾	
7	00:00	00:00	Close ▾	
8	00:00	00:00	Close ▾	
9	00:00	00:00	Close ▾	
10	00:00	00:00	Close ▾	

Copy to Week Select All

Mon Tue Wed Thu Fri Sat Sun

Figure 5-5 Úprava rozvrhu a typů úloh

- (2) Vyberte den, pro který chcete nastavit rozvrh úloh.
- (3) Kliknutím na položku **All Day** (Celý den) nastavte rozvrh na celý den nebo klikněte na položku **Customize** (Přizpůsobit) a zadejte parametry **Start Time** (Čas začátku) a **End Time** (Čas konce) pro každou úlohu a stisknutím klávesy **Enter** čas zadejte.
- (4) Vyberte typ úlohy z rozevíracího seznamu. Můžete vybrat skenování, předvolbu, vzor atd.

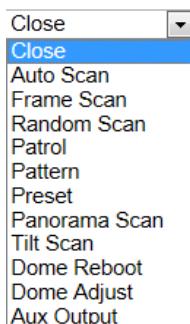

Figure 5-6 Typy úloh

- (5) Po nastavení naplánované úlohy můžete zkopírovat úlohu do dalších dní (volitelné).
- (6) Kliknutím na tlačítko uložte nastavení.



Časy jednotlivých úloh se nesmějí překrývat. Pro každý den lze nastavit až 10 úloh.

5. Kliknutím na tlačítko  uložte nastavení.



5.5 Konfigurace akcí přesunu do výchozí polohy

Účel:

Tato funkce umožňuje dome kameře spustit předem definovanou akci přesunu do výchozí polohy (skenování, předvolba, vzor atd.) automaticky po určité době nečinnosti (doba přesunu do výchozí polohy).



Funkce **Naplánované úlohy** má prioritu před funkcí **Akce přesunu do výchozí polohy**. Pokud jsou tyto dvě funkce nastaveny na stejný čas, účinek má pouze funkce **Naplánované úlohy**.

Postup:

1. Vstupte do rozhraní nastavení akce přesunu do výchozí polohy:
Configuration (Konfigurace) > Advanced Configuration (Rozšířená konfigurace) > PTZ > Park Action (Akce přesunu do výchozí polohy)

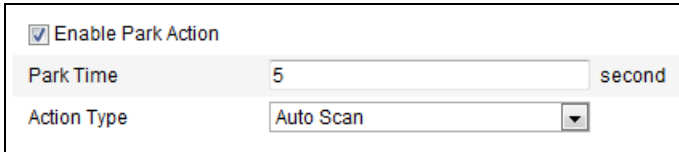

Figure 5-7 Nastavení akce přesunu do výchozí polohy

2. Zaškrtněte políčko **Enable Park Action** (Povolit akci přesunu do výchozí polohy).
3. Nastavte parametr **Park Time** (Doba přesunu do výchozí polohy) jako dobu nečinnosti dome kamery, než zahájí akce přesunu do výchozí polohy.
4. Vyberte parametr **Action Type** (Typ akce) z rozevíracího seznamu.

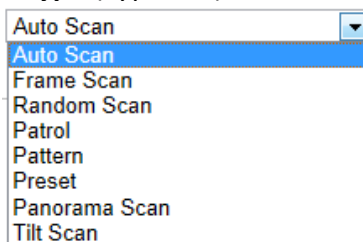

Figure 5-8 Typy akcí

5. Kliknutím na tlačítko  uložte nastavení.



5.6 Konfigurace funkce Privacy Mask (místa zakrytá kvůli ochraně soukromí)

Účel:

Funkce Privacy Mask vám umožňuje zakrýt určité oblasti v živém videu, aby určitá místa ve sledované oblasti nemohla být sledována a nahrávána.

Postup:

1. Vstupte do rozhraní nastavení funkce Privacy Mask:
Configuration (Konfigurace) > **Advanced Configuration** (Rozšířená konfigurace) > **PTZ** > **Privacy Mask**

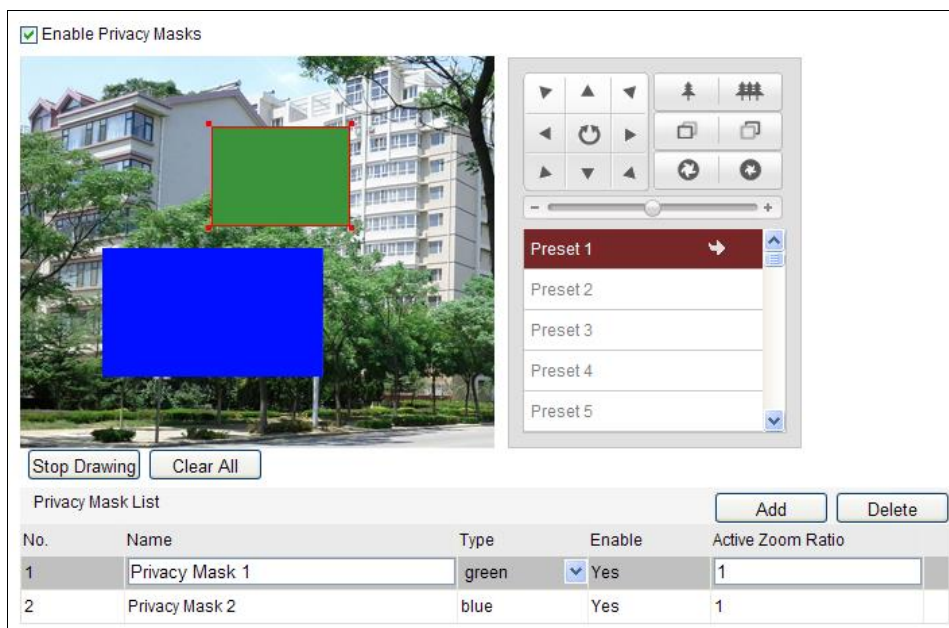

Figure 5-9 Kreslení funkce Privacy Mask

2. Kliknutím na ovládací tlačítka PTZ vyhledejte oblast, pro kterou chcete nastavit funkci Privacy Mask.
3. Klikněte na **Draw Area**; kliknutím a tažením myši v okně živého videa nakreslete oblast.
 Tažením za rohy červené obdélníkové oblasti můžete nakreslit mnohoúhelníkovou masku.
4. Kliknutím na tlačítko **Stop Drawing** dokončete kreslení nebo klikněte na tlačítko **Clear All** a smažte všechny oblasti, které jste nastavili, aniž by byly uloženy.
5. Kliknutím na tlačítko **Add** uložte masku a ta se zobrazí v oblasti **Privacy Mask List** (Seznam masek); nastavte hodnotu **Active Zoom Ratio** (Aktivní poměr zoomu) dle potřeby a poté se maska zobrazí, pouze pokud je poměr zoomu vyšší než předem definovaná hodnota.

Privacy Mask List					Add	Delete
No.	Name	Type	Enable	Active Zoom Ratio		
1	Privacy Mask 1	green	Yes	1		
2	Privacy Mask 2	blue	Yes	1		

Figure 5-10 Seznam masek funkce Privacy Mask

6. můžete rovněž definovat barvu masek.

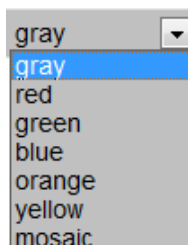



Figure 5-11 Definice barvy masky

7. Můžete vybrat masku a kliknutím na tlačítko  ji odstranit ze seznamu.
8. Zaškrtnutím políčka **Enable Privacy Mask** (Povolit funkci Privacy Mask) povolte tuto funkci.



Do stejného obrázku můžete nakreslit až 24 oblastí.



5.7 Konfigurace funkce Smart Tracking (Inteligentní sledování)

Účel:

Po nakonfigurování této funkce kamera speed dome automaticky sleduje pohybující se objekty.

Postup:

- Vstupte do rozhraní nastavení inteligentního sledování:
Configuration (Konfigurace) > Advanced Configuration (Rozšířená konfigurace) > PTZ > Smart Tracking (Inteligentní sledování)

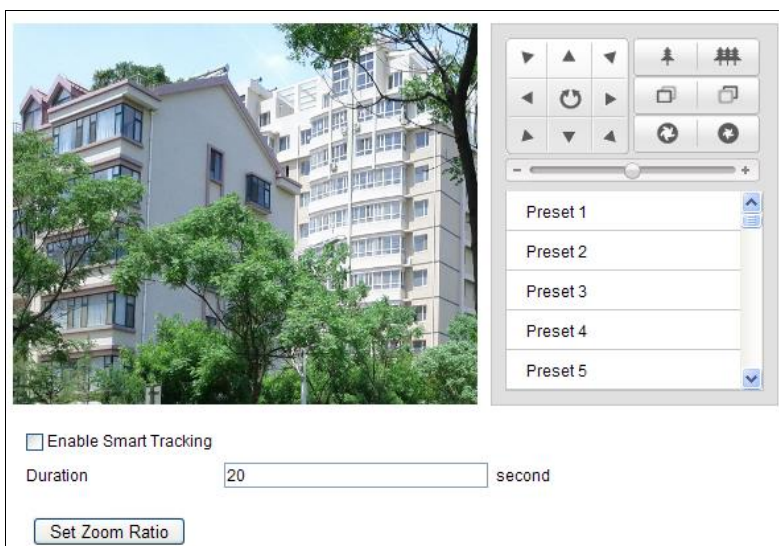

Figure 5-12 Konfigurace funkce Smart Tracking

2. Zaškrtnutím políčka **Enable Smart Tracking** povolte funkci Smart Tracking.
3. Klikáním na tlačítka PTZ vyberte objekt.
4. Kliknutím na tlačítko nastavte aktuální poměr zoomu jako poměr zoomu pro sledování.
5. Nastavte dobu sledování. Kamera speed dome přestane sledovat, když tato doba uplyne. Doba může být v rozsahu od 0 do 300 sekund.



- Nastavení doby 0 znamená, že kamera speed dome provádí sledování neustále.
- Tuto funkci nepodporují všechny modely kamer speed dome. Za standard považujte rozhraní prohlížeče konkrétního výrobku.

5.8 Konfigurace priority ovládání PTZ

Postup:

1. Vstupte do rozhraní konfigurace:
Configuration (Konfigurace) > Advanced Configuration (Rozšířená konfigurace) > PTZ > Prioritize PTZ (Nastavit prioritu PTZ)
 - Kameru speed dome lze ovládat pomocí signálů ze sítě a z rozhraní RS-485. Můžete nastavit prioritu ovládání těchto dvou signálů.
 - Ovládání uživatele **Operator** (Operátor) má vyšší prioritu než ovládání uživatele **User** (Uživatel). Když kameru speed dome ovládá **Operátor**, nemůže ji ovládat **Uživatel**. Když **Operátor** skončí, **Uživatel** může ovládat kameru speed dome po uplynutí času **prodlevy**. Čas **prodlevy** lze nastavit v rozhraní priority PTZ dle následujícího postupu.

Prioritize PTZ	Network	▼
Delay	10	second

Figure 5-13 Priorita PTZ

2. Kliknutím na tlačítko  aktivujete nastavení.



5.9 Vymazání konfigurací PTZ

Účel:

V tomto rozhraní můžete konfigurace PTZ včetně všech předvoleb, kontrol, vzorů, masek soukromí, limitů PTZ, naplánovaných úloh a akcí přesunu do výchozí polohy.

Postup:

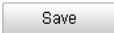
1. Vstupte do rozhraní vymazání konfigurace:
Configuration (Konfigurace) > Advanced Configuration (Rozšířená konfigurace) > PTZ > Clear Config (Smazat konfiguraci)
2. Zaškrtněte políčko u položek, které chcete vymazat.
3. Kliknutím na tlačítko  vymažte nastavení.



Chapter 6 Konfigurace kamery speed dome

6.1 Konfigurace místních parametrů



Místní konfigurace se vztahuje k parametrům živého náhledu a dalších činností s použitím webového prohlížeče.

Postup:

1. Vstupte do rozhraní místní konfigurace:

Configuration (Konfigurace) > Local Configuration (Místní konfigurace)

Live View Parameters				
Protocol	<input checked="" type="radio"/> TCP	<input type="radio"/> UDP	<input type="radio"/> MULTICAST	<input type="radio"/> HTTP
Live View Performance	<input type="radio"/> Shortest Delay	<input checked="" type="radio"/> Auto		
Rules	<input type="radio"/> Enable	<input checked="" type="radio"/> Disable		
Image Format	<input checked="" type="radio"/> JPEG	<input type="radio"/> BMP		





Record File Settings				
Record File Size	<input type="radio"/> 256M	<input checked="" type="radio"/> 512M	<input type="radio"/> 1G	
Save record files to	<input type="text" value="C:\Users\Web\RecordFiles"/>	<input type="button" value="Browse"/>		
Save downloaded files to	<input type="text" value="C:\Users\Web\DownloadFiles"/>	<input type="button" value="Browse"/>		

Picture and Clip Settings				
Save snapshots in live view to	<input type="text" value="C:\Users\Web\CaptureFiles"/>	<input type="button" value="Browse"/>		
Save snapshots when playback to	<input type="text" value="C:\Users\Web\PlaybackPics"/>	<input type="button" value="Browse"/>		
Save clips to	<input type="text" value="C:\Users\Web\PlaybackFiles"/>	<input type="button" value="Browse"/>		

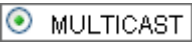
Figure 6-1 Rozhraní místní konfigurace



2. Nakonfigurujte následující nastavení:
 - **Live View Parameters (Parametry živého náhledu):** Nastavte typ protokolu, typ streamu, velikost obrazu a výkon živého náhledu.
 - ◆ **Protocol Type (Typ protokolu):** Lze vybírat z možností TCP, UDP, MULTICAST a HTTP.
 - TCP:** Zaručuje úplnou dodávku streamovaných dat a lepší kvalitu videa, bude však ovlivněn přenos v reálném čase.
 - UDP:** Poskytuje audio a video streamy v reálném čase.
 - HTTP:** Umožňuje stejnou kvalitu jako TCP bez nastavování konkrétních portů pro streaming v některých síťových prostředích.

MULTICAST (Vícesměrové vysílání): Při použití funkce vícesměrového vysílání je doporučeno vybrat typ protokolu . Informace o vícesměrovém vysílání jsou uvedeny v **části 6.3.1 Konfigurace nastavení TCP/IP**.

- ◆ **Live View Peformance (Výkon živého náhledu):** Nastavte výkon živého náhledu Shortest Delay (Nejkratší zpoždění) nebo Auto (Automaticky).
- ◆ **Rules (Pravidla):** Zde můžete povolit nebo zakázat pravidla dynamické analýzy.
- ◆ **Image Format (Formát obrázků):** Pořízené snímky lze ukládat v různých formátech. K dispozici jsou formáty JPEG a BMP.
- **Record File Settings (Nastavení souborů záznamu):** Nastavte cestu pro ukládání souborů videa.
 - ◆ **Record File Size (Velikost souborů záznamu):** Vyberte komprimovanou velikost manuálně nahrávaných a stahovaných souborů videa. Velikost lze nastavit na 256M, 512M nebo 1G.
 - ◆ **Save record files to (Umístění uložených souborů záznamu):** Nastavte cestu pro ukládání manuálně nahraných souborů videa.
 - ◆ **Save downloaded files to (Umístění stažených souborů):** Nastavte cestu pro ukládání stažených souborů videa v rozhraní .
- **Picture and Clip Settings (Nastavení obrázků a klipů):** Nastavte cesty pro ukládání pořízených snímků a oříznutých souborů videa.
 - ◆ **Save snapshots in live view to (Umístění uložených snímků pořízených v živém náhledu):** Nastavte cestu pro ukládání snímků manuálně pořízených v rozhraní .
 - ◆ **Save snapshots when playback to (Umístění uložených snímků pořízených při přehrávání):** Nastavte cestu pro ukládání snímků pořízených v rozhraní .
 - ◆ **Save clips to (Umístění uložených klipů):** Nastavte cestu pro ukládání oříznutých souborů videa v rozhraní .

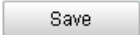

Můžete kliknout na tlačítko  a změnit adresář pro ukládání souborů videa, klipů a obrázků.

3. Kliknutím  na tlačítko  uložte nastavení.



6.2 Konfigurace nastavení času

Účel:

Pomocí pokynů v této části lze nakonfigurovat čas, který může být zobrazený ve videu. K dispozici jsou funkce Time Zone (Časové pásmo), Time Synchronization (Synchronizace času), Daylight Saving Time (DST) (Letní čas) pro nastavení času. Synchronizace času nabízí automatický režim prostřednictvím serveru Network Time Protocol (NTP) a manuální režim.

Vstupte do rozhraní nastavení času:

Configuration (Konfigurace) > Basic Configuration (Základní konfigurace) > System (Systém) > Time Settings (Nastavení času)

nebo **Configuration (Konfigurace) > Advanced Configuration (Rozšířená konfigurace) > System (Systém) > Time Settings (Nastavení času)**

Time Zone	(GMT+08:00) Beijing, Urumqi, Singapore
Time Sync.	
<input checked="" type="radio"/> NTP	
Server Address	time.windows.com
NTP Port	123
Interval	1440 min.
<input type="button" value="Test"/>	
<input type="radio"/> Manual Time Sync.	
Device Time	2014-05-15T17:07:01
Set Time	2014-05-16T17:07:25 <input type="checkbox"/> Sync. with computer time

Figure 6-2 Nastavení času

● Konfigurace synchronizace času ze serveru NTP

Postup:

(1) Chcete-li zapnout funkci **NTP**, vyberte příslušný přepínač.

(2) Nakonfigurujte následující nastavení:

Server Address (Adresa serveru): IP adresa serveru NTP.

NTP Port (Port NTP): Port serveru NTP.

Interval: Časový interval mezi dvěma synchronizacemi se serverem NTP. Lze ho nastavit v rozmezí od 1 do 10 080 minut.

Time Sync.	
<input checked="" type="radio"/> NTP	
Server Address	time.windows.com
NTP Port	123
Interval	1440 min.
<input type="button" value="Test"/>	

Figure 6-3 Synchronizace času ze serveru NTP

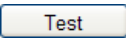
- (3) Můžete kliknout na tlačítko  a zkontrolovat, jestli je konfigurace úspěšná.





Pokud je kamera speed dome připojená k veřejné síti, měli byste použít server NTP, který má funkci synchronizace času, jako je server organizace National Time Center (IP adresa: 210.72.145.44). Pokud je kamera speed dome instalovaná v přizpůsobené síti, lze použít software NTP k vytvoření serveru NTP pro synchronizaci času.



● Konfigurace manuální synchronizace času

Postup:

- (1) Vyberte přepínač **Manual Time Sync** (Manuální synchronizace času).
- (2) Klikněte na tlačítko  a nastavte systémový čas v automaticky otevřeném okně s kalendářem.
- (3) Kliknutím na tlačítko  uložte nastavení.



Rovněž můžete zaškrtnout políčko **Sync with computer time** (Synchronizovat s časem počítače) a synchronizovat čas kamery speed dome s časem vašeho počítače.

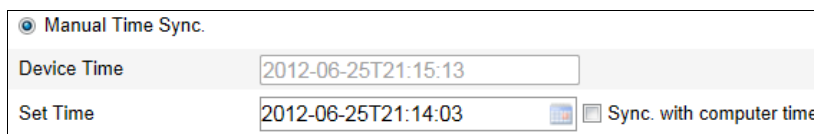
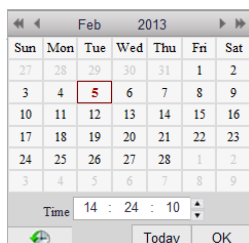

Figure 6-4 Manuální synchronizace času



● Výběr časového pásma

Účel:

Pokud kameru speed dome přemístíte do jiného časového pásma, můžete pro nastavení času použít funkci **Time Zone** (Časové pásmo). Čas bude nastavený podle původního času a časového posunu mezi příslušnými dvěma pásmy.

Z rozevíracího seznamu **Time Zone**, viz Figure 6-5, vyberte časové pásmo, ve

kterém se kamera speed dome nachází.

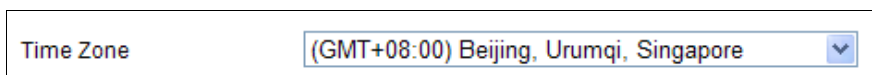



Figure 6-5 Nastavení časového pásma

● Konfigurace letního času

Účel:

Pokud se ve vaší zemi používá v určitém období roku letní čas, můžete zapnout tuto funkci. Čas se automaticky nastaví, když nastane letní čas.

Postup:

- (1) Vstupte do rozhraní **letního času** pomocí nabídky **Configuration (Konfigurace) > Advanced Configuration (Rozšířená konfigurace) > System (Systém) > DST (Letní čas)**.
- (2) Zaškrtnutím políčka Enable DST povolte funkci letního času.
- (3) Nastavte datum období letního času.
- (4) Kliknutím na tlačítko  uložte nastavení.

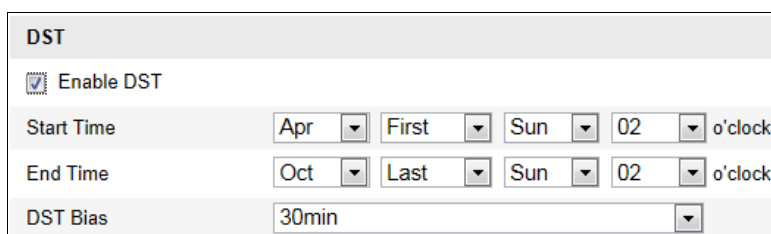

Figure 6-6 Nastavení DST



6.3 Konfigurace nastavení sítě

6.3.1 Konfigurace nastavení TCP/IP

Účel:

Abyste mohli kameru speed dome ovládat po síti, musí být správně nakonfigurována nastavení TCP/IP. Podporovány jsou protokoly IPv4 i IPv6.

Postup:

1. Vstupte do rozhraní nastavení TCP/IP.
Configuration (Konfigurace) > Basic Configuration (Základní konfigurace) > Network (Síť) > TCP/IP
 nebo **Configuration (Konfigurace) > Advanced Configuration (Rozšířená konfigurace) > Network (Síť) > TCP/IP**

NIC Settings	
NIC Type	Auto
<input checked="" type="checkbox"/> DHCP	
IPv4 Address	10.16.1.19 Test
IPv4 Subnet Mask	255.255.255.0
IPv4 Default Gateway	10.16.1.254
IPv6 Mode	Route Advertisement View Route Advertisement
IPv6 Address	::
IPv6 Subnet Mask	0
IPv6 Default Gateway	
Mac Address	00:4c:3d:a1:c2:c1
MTU	1500
Multicast Address	
DNS Server	
Preferred DNS Server	10.1.7.88
Alternate DNS Server	10.1.7.77

Figure 6-7 Nastavení TCP/IP

- Nakonfigurujte nastavení karty síťového rozhraní, včetně parametrů **Adresa IPv4(IPv6)**, **Maska podsítě IPv4(IPv6)** a **Výchozí brána IPv4(IPv6)**.
- Kliknutím na tlačítko Save uložte výše uvedená nastavení.



- Pokud je k dispozici server DHCP, můžete zaškrtnout políčko DHCP a automaticky obdržet IP adresu a další nastavení sítě od tohoto serveru.
- Pokud je IP adresa nastavená manuálně, můžete kliknutím na tlačítko Test zkontrolovat, zda není IP adresa již použita, aby nedošlo ke konfliktu IP adres.
- Platný rozsah hodnot parametru Maximum Transmission Unit (MTU) je 500 ~ 9676. Výchozí hodnota je 1500.
- Vícesměrové vysílání odesílá stream na skupinovou adresu vícesměrového vysílání a umožňuje více klientům přijímat stream ve stejném okamžiku požadavkem o kopii ze skupinové adresy vícesměrového vysílání. Před použitím této funkce je třeba povolit funkci vícesměrového vysílání vašeho směrovače a nakonfigurovat bránu síťové kamery speed dome.
- Pokud jsou pro některé aplikace (např. odesílání e-mailů) zapotřebí nastavení serveru DNS, měli byste řádně nakonfigurovat parametry **Preferred DNS Server** (Upřednostňovaný server DNS) a **Alternate DNS server** (Alternativní server DNS).
- Zaškrtněte políčko **Enable Multicast Discovery** (Povolit zjišťování vícesměrového vysílání) a kameru speed dome bude možné detekovat v klientském softwaru v

síti LAN.

DNS Server	
Preferred DNS Server	<input type="text" value="8.8.8.8"/>
Alternate DNS Server	<input type="text"/>

Figure 6-8 Nastavení serveru DNS



Pokud vyberete režim IPv6 **Route Advertisement** (Ohlašování trasy), směrovač musí podporovat funkci ohlašování trasy.



6.3.2 Konfigurace nastavení portů

Účel:

Pokud je použit směrovač a chcete přistupovat ke kameře speed dome prostřednictvím sítě WAN, je třeba přesměřovat 3 porty pro kameru speed dome.

Postup:

- Vstupte do rozhraní nastavení portů:
Configuration (Konfigurace) > Basic Configuration (Základní konfigurace) > Network (Síť) > Port
 nebo **Configuration (Konfigurace) > Advanced Configuration (Rozšířená konfigurace) > Network (Síť) > Port**

HTTP Port	<input type="text" value="80"/>
RTSP Port	<input type="text" value="554"/>
HTTPS Port	<input type="text" value="443"/>
Server Port	<input type="text" value="8000"/>

Figure 6-9 Nastavení portů

- Nastavte port HTTP, port RTSP, port HTTPS a port kamery speed dome.
HTTP Port (Port HTTP): Výchozí číslo portu je 80.
RTSP Port (Port RTSP): Výchozí číslo portu je 554.
HTTPS Port (Port HTTPS): Výchozí číslo portu je 443.
Server Port (Port serveru): Výchozí číslo portu je 8000.
- Kliknutím na tlačítko  uložte nastavení.



6.3.3 Konfigurace nastavení PPPoE

Účel:

Pokud nemáte směrovač, ale pouze modem, můžete použít funkci Point-to-Point Protocol over Ethernet (PPPoE).

Postup:

1. Vstupte do rozhraní nastavení PPPoE:

Configuration (Konfigurace) > Advanced Configuration (Rozšířená konfigurace) > Network (Síť) > PPPoE

<input checked="" type="checkbox"/> Enable PPPoE	
Dynamic IP	<input type="text" value="0.0.0.0"/>
User Name	<input type="text"/>
Password	<input type="text"/>
Confirm	<input type="text"/>

Figure 6-10 Nastavení PPPoE

2. Zaškrtnutím políčka **Enable PPPoE** (Povolit PPPoE) povolte tuto funkci.
3. Zadejte parametry **User Name** (Uživatelské jméno), **Password** (Heslo) a **Confirm password** (Potvrďte heslo) pro přístup pomocí PPPoE.



Uživatelské jméno a heslo by vám měl přidělit váš poskytovatel připojení k internetu.



- *Pro vaše soukromí a lepší ochranu vašeho systému před bezpečnostními riziky důrazně doporučujeme používat pro všechny funkce a síťová zařízení silná hesla. Heslo by mělo být vytvořeno dle vašeho vlastního výběru (o délce alespoň 8 znaků, s velkými písmeny, malými písmeny, číslky a speciálními znaky), abyste zvýšili zabezpečení výrobku.*
- *Za řádnou konfiguraci veškerých hesel a dalších nastavení zabezpečí ruční osoba provádějící instalaci a/nebo koncový uživatel.*

4. Kliknutím na tlačítko  uložte nastavení a opusťte rozhraní.



6.3.4 Konfigurace nastavení DDNS

Účel:

Pokud je vaše kamera speed dome nastavená na použití PPPoE jakožto výchozího síťového připojení, můžete pro přístup k síti použít službu DDNS (Dynamic DNS).

Než začnete:

Než nakonfigurujete nastavení DDNS kamery speed dome, je nutná registrace na serveru DDNS.



- *Pro vaše soukromí a lepší ochranu vašeho systému před bezpečnostními riziky důrazně doporučujeme používat pro všechny funkce a síťová zařízení silná hesla. Heslo by mělo být vytvořeno dle vašeho vlastního výběru (o délce alespoň 8 znaků, s velkými písmeny, malými písmeny, čísly a speciálními znaky), abyste zvýšili zabezpečení výrobku.*
- *Za řádnou konfiguraci veškerých hesel a dalších nastavení zabezpečí ručí osoba provádějící instalaci a/nebo koncový uživatel.*

Postup:

1. Vstupte do rozhraní nastavení DDNS:
Configuration (Konfigurace) > Advanced Configuration (Rozšířená konfigurace) > Network (Síť) > DDNS

<input checked="" type="checkbox"/> Enable DDNS	
DDNS Type	DynDNS
Server Address	<input type="text"/>
Domain	<input type="text"/>
Port	0
User Name	<input type="text"/>
Password	<input type="text"/>
Confirm	<input type="text"/>

Figure 6-11 Nastavení DDNS

2. Zaškrtnutím políčka **Enable DDNS** (Povolit DDNS) povolte tuto funkci.
3. Vyberte možnost **DDNS Type** (Typ DDNS). Lze vybírat ze tří typů DDNS: IPServer, HiDDNS, NO-IP a DynDNS.

● **DynDNS:**

Postup:

- (1) Zadejte **adresu serveru** DynDNS (např. members.dyndns.org).
- (2) Do textového pole **Domain** (Doména) zadejte název domény získaný z webové stránky DynDNS.
- (3) Zadejte **port** serveru DynDNS.
- (4) Zadejte položky **User Name** (Uživatelské jméno) a **Password** (Heslo) zaregistrované na webové stránce DynDNS.
- (5) Kliknutím na tlačítko uložte nastavení.

The screenshot shows a configuration form for DynDNS. At the top, there is a checked checkbox labeled 'Enable DDNS'. Below it, the 'DDNS Type' is set to 'DynDNS' in a dropdown menu. The 'Server Address' field contains 'members.dyndns.org', the 'Domain' field contains '123.dyndns.org', and the 'Port' field contains '0'. The 'User Name' field contains 'test', and both the 'Password' and 'Confirm' fields are filled with six dots.

Figure 6-12 Nastavení DynDNS

- **IP Server:**

Postup:

- (1) Zadejte adresu IP serveru.
- (2) Kliknutím na tlačítko  uložte nastavení.



Jako **adresa serveru** by měla být zadána statická IP adresa počítače, na kterém je spuštěn software IP Server. V případě IP serveru je třeba použít statickou IP adresu, masku podsítě, bránu a upřednostňovaný server DNS od poskytovatele připojení k internetu.

The screenshot shows a configuration form for IP Server. At the top, there is a checked checkbox labeled 'Enable DDNS'. Below it, the 'DDNS Type' is set to 'IPServer' in a dropdown menu. The 'Server Address' field contains '202.23.10.117'.

Figure 6-13 Nastavení IP Server

- **HiDDNS:**

Postup:

- (1) Zadejte adresu serveru: www.hik-online.com.
- (2) Zadejte název domény kamery. Doména je shodná s aliasem zařízení na serveru HiDDNS.
- (3) Kliknutím na tlačítko  uložte nastavení.

The screenshot shows a configuration form for HiDDNS. At the top, there is a checked checkbox labeled 'Enable DDNS'. Below it, the 'DDNS Type' is set to 'HiDDNS' in a dropdown menu. The 'Server Address' field contains 'www.hik-online.com', and the 'Domain' field contains '460518811'. The 'Port' field contains '0'. The 'User Name', 'Password', and 'Confirm' fields are empty.

Figure 6-14 Nastavení HiDDNS

- **NO-IP:**

Postup:

- (1) Zadejte **adresu serveru** NO-IP.
- (2) Do textového pole **Domain** (Doména) zadejte název domény získaný z webové stránky NO-IP.
- (3) Zadejte **port** serveru NO-IP.
- (4) Zadejte položky **User Name** (Uživatelské jméno) a **Password** (Heslo) zaregistrované na webové stránce NO-IP.
- (5) Kliknutím na tlačítko  uložte nastavení.



6.3.5 Konfigurace nastavení SNMP

Účel:

Protokol SNMP lze použít ke zjištění stavu kamery speed dome a informací souvisejících s parametry.

Než začnete:

Před nastavením SNMP použijte software SNMP a nastavte příjem informací o kameře speed dome prostřednictvím portu SNMP. Nastavením adresy zachycení umožníte kameře speed dome odesílat události alarmu a zprávy o výjimkách do monitorovacího centra.



Vybraná verze SNMP by se měla shodovat s verzí softwaru SNMP.

Postup:

1. Vstupte do rozhraní nastavení SNMP:
Configuration (Konfigurace) > Advanced Configuration (Rozšířená konfigurace) > Network (Síť) > SNMP

SNMP v1/v2	
Enable SNMPv1	<input checked="" type="checkbox"/>
Enable SNMP v2c	<input checked="" type="checkbox"/>
Write SNMP Community	private
Read SNMP Community	public
Trap Address	
Trap Port	162
Trap Community	public
SNMP v3	
Enable SNMPv3	<input type="checkbox"/>
Read UserName	
Security Level	no auth, no priv
Authentication Algorithm	<input checked="" type="radio"/> MD5 <input type="radio"/> SHA
Authentication Password	
Private-key Algorithm	<input checked="" type="radio"/> DES <input type="radio"/> AES
Private-key password	
Write UserName	
Security Level	no auth, no priv
Authentication Algorithm	<input checked="" type="radio"/> MD5 <input type="radio"/> SHA
Authentication Password	
Private-key Algorithm	<input checked="" type="radio"/> DES <input type="radio"/> AES
Private-key password	
SNMP Other Settings	
SNMP Port	161

Figure 6-15 Nastavení SNMP

2. Zaškrtnutím políčka u příslušné verze (**Enable SNMP v1** (Povolit SNMP v1), **Enable SNMP v2c** (Povolit SNMP v2c), **Enable SNMP v3** (Povolit SNMP v3)) funkci povolte.
3. Nakonfigurujte nastavení SNMP.



Konfigurace softwaru SNMP by měla být stejná jako nastavení, která nakonfigurujete zde.

4. Kliknutím na tlačítko  uložte a dokončete nastavení.



6.3.6 Konfigurace nastavení 802.1X

Účel:

Kamera speed dome podporuje normu IEEE 802.1X.

IEEE 802.1X je řízení síťového přístupu na bázi portů. Vylepšuje úroveň zabezpečení

sítě LAN. Když se zařízení připojí k této síti prostřednictvím normy IEEE 802.1X, je nutné provést ověření. Pokud ověření selže, zařízení se k síti nepřipojí.

Síť LAN chráněná pomocí normy 802.1X vypadá takto:

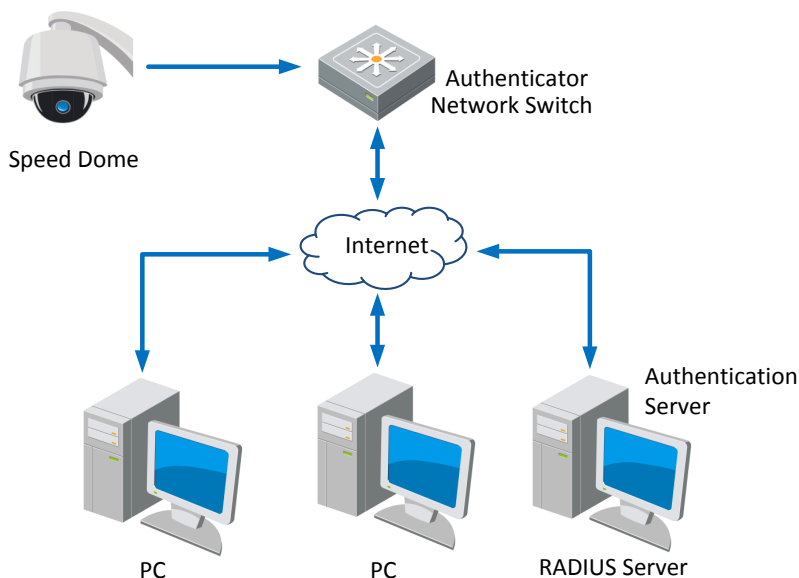

Figure 6-16 Chráněná síť LAN

- Před připojením síťové kamery k chráněné síti LAN použijte digitální certifikát od certifikačního úřadu.
- Síťová kamera požádá o přístup k chráněné síti LAN prostřednictvím ověřovatele (přepínače).
- Přepínač předá identitu a heslo ověřovacímu serveru (serveru RADIUS).
- Přepínač předá certifikát od ověřovacího serveru síťové kameře.
- Pokud jsou všechny informace schváleny, přepínač umožní síťový přístup k chráněné síti.



- *Pro vaše soukromí a lepší ochranu vašeho systému před bezpečnostními riziky důrazně doporučujeme používat pro všechny funkce a síťová zařízení silná hesla. Heslo by mělo být vytvořeno dle vašeho vlastního výběru (o délce alespoň 8 znaků, s velkými písmeny, malými písmeny, čísly a speciálními znaky), abyste zvýšili zabezpečení výrobku.*
- *Za řádnou konfiguraci veškerých hesel a dalších nastavení zabezpečí ručí osoba provádějící instalaci a/nebo koncový uživatel.*

Postup:

1. Připojte síťovou kameru k vašemu počítači přímo pomocí síťového kabelu.
2. Vstupte do rozhraní nastavení zabezpečení 802.1X:
Configuration (Konfigurace) > Advanced Configuration (Rozšířená konfigurace)
> Network (Síť) > 802.1X

<input type="checkbox"/> Enable IEEE 802.1X	
Protocol	EAP-MD5
EAPOL version	1
User Name	<input type="text"/>
Password	<input type="password"/>
Confirm	<input type="password"/>

Figure 6-17 Nastavení zabezpečení 802.1X

3. Zaškrtnutím políčka **Enable IEEE 802.1X** (Povolit IEEE 802.1X) povolte tuto funkci.
4. Nakonfigurujte nastavení 802.1X, včetně uživatelského jména a hesla.



Verze EAP-MD5 musí být shodná s verzí ve směrovači nebo přepínači.

5. Kliknutím na tlačítko  dokončete nastavení.



Kamera se po uložení nastavení restartuje.

6. Po provedení konfigurace připojte kameru k chráněné síti.



6.3.7 Konfigurace nastavení QoS

Účel:

Funkce QoS (Quality of Service) může pomoci řešit prodlevu sítě a zahlcení sítě prostřednictvím konfigurace priority odesílání dat.

Postup:

1. Vstupte do rozhraní nastavení QoS:
Configuration (Konfigurace) > Advanced Configuration (Rozšířená konfigurace) > Network (Síť) > QoS

Video/Audio DSCP	<input type="text" value="0"/>
Event/Alarm DSCP	<input type="text" value="0"/>
Management DSCP	<input type="text" value="0"/>

Figure 6-18 Nastavení QoS

2. Nakonfigurujte nastavení QoS, včetně DSCP videa/audia, DSCP události/alarmu a DSCP pro správu.
Platné hodnoty DSCP jsou v rozmezí od 0 do 63. Čím je hodnota DSCP vyšší, tím je vyšší priorita.
3. Kliknutím na tlačítko  uložte nastavení.



- Ujistěte se, že je povolena funkce QoS síťového zařízení (např. směrovače).

- Aby se nastavení projevila, budete vyzváni k restartování.



6.3.8 Konfigurace nastavení FTP

Účel:

Můžete nastavit server FTP a nakonfigurovat následující parametry pro nahrávání pořízených snímků.

Postup:

1. Vstupte do rozhraní nastavení FTP:
Configuration (Konfigurace) > Advanced Configuration (Rozšířená konfigurace)
> Network (Sít) > FTP

Server Address	<input type="text" value="0.0.0.0"/>
Port	<input type="text" value="21"/>
User Name	<input type="text"/> <input type="checkbox"/> Anonymous
Password	<input type="password"/>
Confirm	<input type="password"/>
Directory Structure	<input type="text" value="Save in the root directory."/> ▾
Parent Directory	<input type="text" value="Use Device Name"/> ▾
Child Directory	<input type="text" value="Use Camera Name"/> ▾
Upload Type	<input type="checkbox"/> Upload Picture
<input type="button" value="Test"/>	

Figure 6-19 Nastavení FTP

2. Nakonfigurujte nastavení FTP, včetně adresy serveru, portu, uživatelského jména, hesla, adresáře a druhu odesílání.



- *Pro vaše soukromí a lepší ochranu vašeho systému před bezpečnostními riziky důrazně doporučujeme používat pro všechny funkce a síťová zařízení silná hesla. Heslo by mělo být vytvořeno dle vašeho vlastního výběru (o délce alespoň 8 znaků, s velkými písmeny, malými písmeny, čísly a speciálními znaky), abyste zvýšili zabezpečení výrobku.*
- *Za řádnou konfiguraci veškerých hesel a dalších nastavení zabezpečí ručí osoba provádějící instalaci a/nebo koncový uživatel.*

Adresa serveru podporuje jak název domény tak IP adresu.

- **Nastavení adresáře na serveru FTP pro ukládání souborů:**
V poli **Directory Structure** (Adresářová struktura) můžete vybrat kořenový adresář, nadřazený adresář a podřazený adresář.

- ◆ **Root directory** (Kořenový adresář): Soubory budou ukládány do kořenového adresáře serveru FTP.
- ◆ **Parent directory** (Nadřazený adresář): Soubory budou ukládány do složky na serveru FTP. Název složky může být definován dle následujícího Figure 6-20.

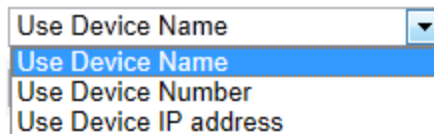

Figure 6-20 Nadřazený adresář

- ◆ **Child directory** (Podřizený adresář): Jedná se o podsložku, která může být vytvořena v nadřazeném adresáři. Soubory budou ukládány do podsložky na serveru FTP. Název složky může být definován dle následujícího Figure 6-21.

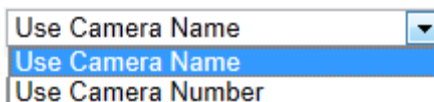
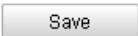

Figure 6-21 Podřizený adresář

- **Upload type (Typ odeslání):** Slouží k povolení odeslání pořízeného snímku na server FTP.
3. Kliknutím na tlačítko  uložte nastavení.



Pokud chcete odeslat pořízené snímky na server FTP, je třeba rovněž povolit průběžný snímek nebo událostí aktivovaný snímek v rozhraní Snapshot (Snímek). Podrobné informace jsou uvedeny v části **7.4 Konfigurace nastavení snímků**.



6.3.9 Konfigurace nastavení UPnP™

Účel:

Universal Plug and Play (UPnP™) je síťová architektura, které zajišťuje kompatibilitu síťových zařízení, softwaru a jiných hardwarových zařízení. Protokol UPnP umožňuje zařízením připojit se bez problémů a zjednodušit implementaci sítí v domácím i firemním prostředí.

V případě povolení této funkce není nutné konfigurovat mapování portů pro jednotlivé porty a kamera se připojí k síti WAN prostřednictvím směrovače.

Postup:

1. Vstupte do rozhraní nastavení UPnP™.
Configuration (Konfigurace) > Advanced Configuration (Rozšířená konfigurace) > Network (Síť) > UPnP™

- Chcete-li zapnout funkci UPnP™, zaškrtněte příslušné políčko. Můžete upravit popisný název kamery speed dome. Tento název může být detekován příslušným zařízením, např. směrovačem.

Figure 6-22 Konfigurace nastavení UPnP



6.3.10 Konfigurace nastavení NAT (Network Address Translation)

Postup:

- Nastavte režim mapování portů:
Pro mapování portů s výchozími čísly portů:

Vyberte

Pro mapování portů s upravenými čísly portů:

Vyberte

Hodnotu čísla portu můžete přizpůsobit sami.

	Port Type	External Port	External IP Address	Status
<input checked="" type="checkbox"/>	HTTP	80	0.0.0.0	Not Valid
<input checked="" type="checkbox"/>	RTSP	554	0.0.0.0	Not Valid
<input checked="" type="checkbox"/>	Server Port	<input type="text" value="8002"/>	0.0.0.0	Not Valid

Figure 6-23 Konfigurace čísla portu

- Kliknutím na tlačítko uložte nastavení.



6.3.11 Konfigurace nastavení e-mailu

Účel:

Systém lze nakonfigurovat, aby odesílal e-mailová oznámení všem určeným uživatelům, pokud je detekována událost alarmu, např. událost detekce pohybu, ztráty videa, ochrana před manipulací atd.

Než začnete:

Před použitím funkce e-mailu nakonfigurujte nastavení serveru DNS v nabídce **Basic**

Configuration (Základní konfigurace) > Network (Síť) > TCP/IP nebo **Advanced Configuration (Rozšířená konfigurace) > Network (Síť) > TCP/IP.**

Postup:

1. Vstupte do rozhraní nastavení e-mailu:
Configuration (Konfigurace) > Advanced Configuration (Rozšířená konfigurace) > Network (Síť) > Email (E-mail)

Figure 6-24 Nastavení e-mailu

2. Nakonfigurujte následující nastavení:
 - Sender (Odesílatel):** Jméno odesílatele e-mailu.
 - Sender's Address (Adresa odesílatele):** E-mailová adresa odesílatele.
 - SMTP Server (Server SMTP):** IP adresa nebo název hostitele (např. smtp.263xmail.com) serveru SMTP.
 - SMTP Port (Port SMTP):** Port SMTP. Výchozí port TCP/IP pro protokol SMTP je 25.
 - Enable SSL (Povolit SSL):** Zaškrtnutím tohoto políčka povolíte SSL, pokud je serverem SMTP vyžadováno.
 - Attached Image (Přiložený obrázek):** Pokud chcete posílat e-maily s přiloženými obrázky alarmů, zaškrtněte políčko Attached Picture.
 - Interval:** Interval představuje čas mezi dvěma úkony odeslání obrázkových příloh.
 - Authentication (Ověřování) (volitelné):** Pokud váš e-mailový server vyžaduje ověření, zaškrtněte toto políčko pro použití ověření při přihlášení k tomuto serveru a zadejte přihlašovací uživatelské jméno a heslo.



- *Pro vaše soukromí a lepší ochranu vašeho systému před bezpečnostními riziky důrazně doporučujeme používat pro všechny funkce a síťová zařízení silná*

hesla. Heslo by mělo být vytvořeno dle vašeho vlastního výběru (o délce alespoň 8 znaků, s velkými písmeny, malými písmeny, čísly a speciálními znaky), abyste zvýšili zabezpečení výrobku.

- Za řádnou konfiguraci veškerých hesel a dalších nastavení zabezpečí ručí osoba provádějící instalaci a/nebo koncový uživatel.

Receiver (Příjemce): Vyberte příjemce, kterému bude e-mail odeslán. Lze nakonfigurovat až 2 příjemce.

Receiver (Příjemce): Jméno uživatele, který bude informován.

Receiver's Address (Adresa příjemce): E-mailová adresa uživatele, který bude informován.



Po nakonfigurování potřebných parametrů můžete kliknutím na tlačítko

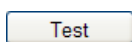

zkontrolovat, zda je nastavení funkční.

3. Kliknutím na tlačítko  uložte nastavení.



6.3.12 Konfigurace nastavení HTTPS

Účel:

Protokol HTTPS nabízí ověřování webových stránek a souvisejícího webového serveru, se kterým probíhá komunikace, což slouží k ochraně před útoky typu Man-in-the-middle. Pro nastavení čísla portu https použijte následující postup.

Příklad:

Pokud nastavíte číslo portu 443 a IP adresa je 192.168.1.64, získáte přístup k zařízení zadáním adresy `https://192.168.1.64:443` pomocí webového prohlížeče.

Postup:

1. Vstupte do rozhraní nastavení HTTPS.
Configuration (Konfigurace) > Advanced Configuration (Rozšířená konfigurace) > Network (Síť) > HTTPS
2. Vytvořte certifikát podepsaný svým držitelem nebo autorizovaný certifikát.

Enable HTTPS

Create

Create Self-signed Certificate

Create Certificate Request

Install Signed Certificate

Certificate Path

Created Request

Created Request

Installed Certificate

Installed Certificate

Property
Subject: C=CN, ST=ZJ, L=HZ, OU=embeddedsoftware, H/IP=10.11.32.17, EM=com.cn
Issuer: C=CN, ST=ZJ, L=HZ, OU=embeddedsoftware, H/IP=10.11.32.17, EM=com.cn
Validity: 2014-05-09 15:45:14 ~ 2017-05-08 15:45:14

Figure 6-25 Nastavení HTTPS

1. MOŽNOST: Vytvořte certifikát podepsaný svým držitelem

1) Kliknutím na tlačítko **Create** (Vytvořit) otevřete následující dialogové okno.

Country * example:CN

Hostname/IP *

Password

State or province

Locality

Organization

Organizational Unit

Email

Figure 6-26 Vytvoření certifikátu podepsaného svým držitelem

2) Zadejte zemi, název hostitele / IP adresu, platnost a další informace.

3) Kliknutím na tlačítko **OK** uložte nastavení.

2. MOŽNOST: Vytvořte autorizovaný certifikát

1) Kliknutím na tlačítko **Create** (Vytvořit) vytvořte žádost o certifikát a vyplňte požadované informace.

2) Stáhněte si žádost o certifikaci a odešlete ji k podpisu důvěryhodnému certifikačnímu úřadu.

3) Po přijetí podepsaného platného certifikátu importujte certifikát do zařízení.

3. Po úspěšném vytvoření a instalaci certifikátu budou k dispozici informace o certifikátu.

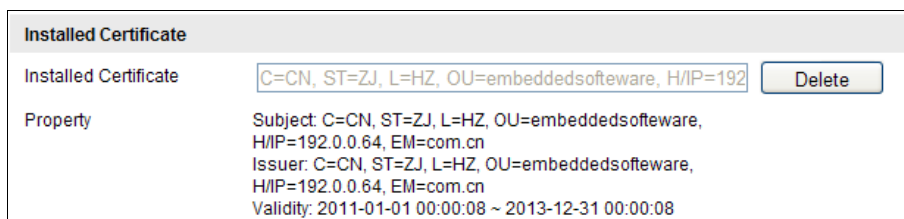

Figure 6-27 Vlastnosti nainstalovaného certifikátu



Číslo portu HTTPS můžete nakonfigurovat dle potřeby; podrobnosti jsou uvedeny v **části 6.3.2 Konfigurace nastavení portů**.

4. Zaškrtněte políčko Enable HTTPS (Povolit HTTPS) a klikněte na tlačítko **Save** (Uložit)



6.4 Konfigurace nastavení videa a audia

6.4.1 Konfigurace nastavení videa

Postup:

1. Vstupte do rozhraní nastavení videa:

Configuration (Konfigurace) > Basic Configuration (Základní konfigurace) > Video / Audio > Video

nebo **Configuration (Konfigurace) > Advanced Configuration (Rozšířená konfigurace) > Video / Audio > Video**

Stream Type	Main Stream(Normal)	▼
Video Type	Video&Audio	▼
Resolution	1920*1080P	▼
Bitrate Type	Variable	▼
Video Quality	Medium	▼
Frame Rate	25	▼ fps
Max. Bitrate	2048	Kbps
Video Encoding	H.264	▼
Profile	High Profile	▼
I Frame Interval	50	
SVC	OFF	▼
Smoothing	<input type="range" value="50"/> 50 [Clear<->Smooth]	

Figure 6-28 Konfigurace nastavení videa

2. Vyberte **Stream Type** (Typ streamu) kamery speed dome z možností Main Stream (Normal) (Hlavní stream (normální)) nebo sub-stream (Vedlejší stream). Hlavní stream obvykle slouží pro záznam a živý náhled s vysokou přenosovou rychlostí a vedlejší stream lze použít k živému náhledu v případě omezené přenosové rychlosti. Přepnutí hlavního a vedlejšího streamu pro živý náhled popisuje **část 6.1 Konfigurace místních parametrů**.
3. Pro vybraný hlavní stream nebo vedlejší stream můžete přizpůsobit následující parametry:

Video Type (Typ videa):

Vyberte typ streamu z možností video nebo složený video a audio stream. Audio signál bude nahráván, pouze pokud je pod položkou **Video Type** vybrána možnost **Video&Audio**.

Resolution (Rozlišení):

Vyberte rozlišení video výstupu.

Bitrate Type (Typ datového toku):

Vyberte konstantní nebo variabilní typ datového toku.

Video Quality (Kvalita videa):

Pokud je vybrán **variabilní** typ datového toku, lze volit z 6 úrovní kvality videa.

Frame Rate (Snímková frekvence):

Snímková frekvence je frekvence, kterou je video stream aktualizován a měří se ve snímcích za sekundu (sn./s). Vyšší snímková frekvence je výhodná, pokud ve video streamu dochází k rychlému pohybu, protože udržuje kvalitu obrazu.

Max. Bitrate (Max. datový tok):

Nastavte maximální datový tok v rozmezí 32 ~ 16 384 kbit/s. Vyšší hodnota odpovídá vyšší kvalitě videa, ale rovněž vyžaduje vyšší přenosovou rychlost.

Video Encoding (Kódování videa):

Normu **kódování videa** lze nastavit na H.264 nebo MJPEG.

Profile (Profil):

Můžete nastavit úroveň profilu na **High Profile, Main Profile** nebo **Basic Profile**.

I Frame Interval (Interval I-Frame):

Nastavte interval snímků I-Frame v rozmezí od 1 do 400.

SVC:

SVC je technologie kódování videa. Extrahuje snímky z původního videa a odesílá je do videorekordéru, který rovněž podporuje funkci SVC, když je přenosová rychlost sítě nedostatečná.

Smoothing (Vyhlazování):

Tažením posuvníku  nastavte hodnotu vyhlazování videa dle potřeby.

4. Kliknutím na tlačítko  uložte nastavení.



6.4.2 Konfigurace nastavení audia

Postup:

- Vstupte do rozhraní nastavení audia:
Configuration (Konfigurace) > Basic Configuration (Základní konfigurace) > Video / Audio > Audio
 nebo **Configuration (Konfigurace) > Advanced Configuration (Rozšířená konfigurace) > Video / Audio > Audio**

Audio Encoding	MP2L2	▼
Sampling Rate	32kHz	▼
Audio Stream Bitrate	64kbps	▼
Audio Input	LinIn	▼
Input Volume		50
Environmental Noise Filter	OFF	▼

Figure 6-29 Nastavení audia

2. Nakonfigurujte následující nastavení.
 - Audio Encoding (Kódování audia):** Lze vybírat z možností G.722.1, G.711ulaw, G.711alaw, MP2L2, PCM a G.726.
 - Audio Stream Bitrate (Datový tok audio streamu):** Pokud je vybráno kódování audia MP2L2, můžete v rozevíracím seznamu nastavit datový tok audio streamu. Čím vyšší je hodnota, tím vyšší je kvalita zvuku.
 - Sampling Rate (Vzorkovací frekvence):** Pokud je vybráno kódování audia MP2L2 nebo PCM, můžete v rozevíracím seznamu nastavit vzorkovací frekvenci. Čím vyšší je hodnota, tím vyšší je kvalita zvuku.
 - Audio Input (Audio vstup):** Pokud je ke kameře speed dome připojený intercom, je třeba nastavit tuto volbu na **LinIn**. Pokud je ke kameře speed dome připojený mikrofon, je třeba nastavit tuto volbu na **MicIn**.
 - Input Volume (Hlasitost vstupu):** Posunutím pruhu zvýšíte/snížíte hlasitost. Hodnotu lze nastavit v rozmezí od 0 do 100.
 - Environmental Noise Filter (Filtr hluku okolního prostředí):** Pokud je prostředí sledování velmi hlučné, můžete povolit tuto funkci a část hluku potlačit.
3. Kliknutím na tlačítko  uložte nastavení.

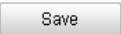

6.4.3 Konfigurace nastavení ROI

Než začnete:

Kódování ROI (Region of Interest, Oblast zájmu) slouží k vylepšení kvality obrázků, které jsou specifikovány předem.

Vstupte do rozhraní nastavení funkce ROI.

Configuration (Konfigurace) >Advanced Configuration (Rozšířená konfigurace) > Video / Audio > ROI

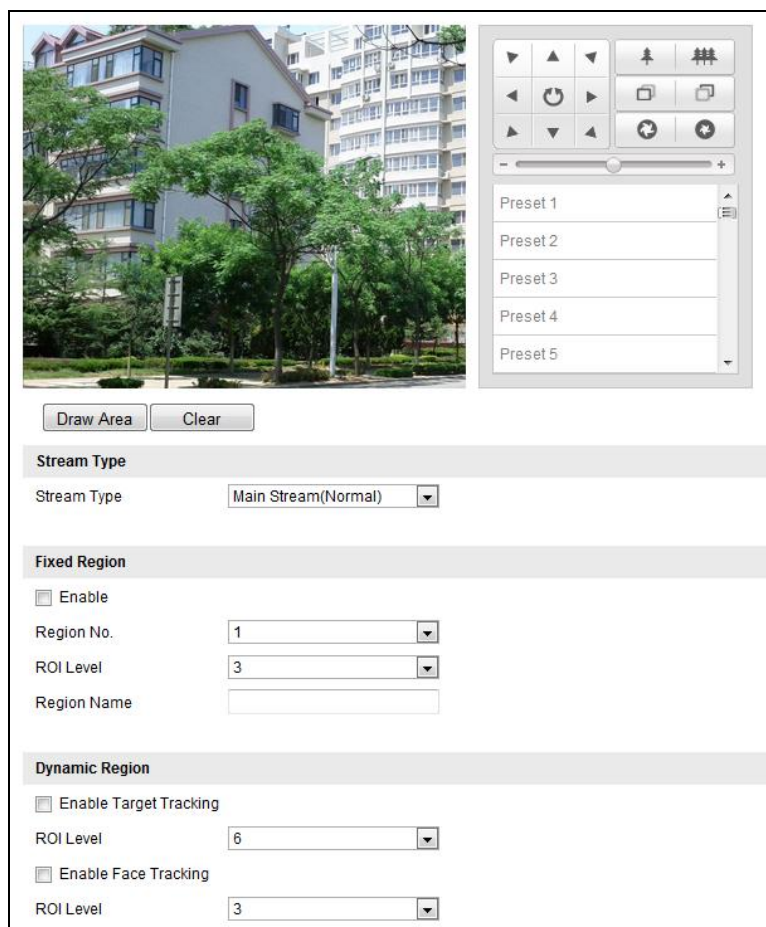

Figure 6-30 Oblast zájmu

Stream Type (Typ streamu):

Funkci ROI lze nastavit pro hlavní nebo vedlejší stream. Vyberte typ streamu a poté nakonfigurujte nastavení ROI.

- **Fixed Region (Pevná oblast):** Kódování pevné oblasti je kódování ROI pro manuálně nakonfigurovanou oblast. Můžete zvolit úroveň vylepšení kvality pro kódování ROI a rovněž oblast ROI pojmenovat.

Postup:

1. Vyberte parametr **Region No.** (Číslo oblasti).
 2. Zaškrtněte políčko **Enable** (Povolit) pod položkou Fixed Region (Pevná oblast).
 3. Vyberte oblast z rozevíracího seznamu pro nastavení ROI. Vybírat lze ze čtyř pevných oblastí.
 4. Klikněte na tlačítko **Draw Area** a poté tažením myši nakreslete oblast zájmu v živém videu.
 5. Nastavte parametr **ROI Level** (Úroveň ROI) od 1 do 6. Čím vyšší je hodnota, tím vyšší bude kvalita obrazu v červeném rámečku.
 6. Zadejte hodnotu **Region Name** (Název oblasti) a kliknutím na tlačítko **Save** (Uložit) uložte nastavení..
- **Dynamic Region (Dynamická oblast):** Zařízení umožňuje automaticky vypočítat oblast při pohybu. Nastavte úroveň vylepšení kvality pro kódování ROI.

Postup:

1. Zaškrtněte políčka u požadovaných funkcí, jako Target Tracking a Face Tracking.
 - ◆ **Target Tracking (Sledování cíle):** Když je detekovaná inteligentní událost, např. detekce překročení čáry, objekt, který aktivoval předem definované pravidlo bude automaticky sledován a kvalita obrazu sledovaného cíle bude zvýšena.
 - ◆ **Face Tracking (Sledování obličeje):** Pokud je aktivována detekce obličeje, kvalita obrazu obličeje se zvýší.
2. Nastavte příslušným způsobem úroveň ROI. Čím vyšší je hodnota, tím vyšší bude kvalita obrazu v červeném rámečku.
3. Uložte nastavení kliknutím na tlačítko **Uložit**.



- Pokud chcete povolit funkci sledování cíle, měli byste povolit funkci inteligentního sledování dle postupu v části 5.7 Konfigurace funkce Smart Tracking (Inteligentní sledování).
- Abyste mohli povolit funkci sledování obličeje, funkce by měla být podporovaná a povolena.



6.5 Konfigurace nastavení obrazu

6.5.1 Konfigurace nastavení zobrazení

Účel:

Můžete nastavit kvalitu obrazu kamery speed dome, jako jas, kontrast, sytost, ostrost atd.



- Parametry v rozhraní **Display Settings** (Nastavení zobrazení) se liší dle modelu kamery speed dome.
- Dvojitým kliknutím na živý náhled přejdete do režimu celé obrazovky a opětovným dvojitým kliknutím ho opustíte.

Postup:

1. Vstupte do rozhraní nastavení zobrazení:
Configuration (Konfigurace) > Basic Configuration (Základní konfigurace) > Image (Obraz) > Display Settings (Nastavení zobrazení)
nebo Configuration (Konfigurace) > Advanced Configuration (Rozšířená konfigurace) > Image (Obraz) > Display Settings (Nastavení zobrazení)
2. Můžete vybrat parametr **Mounting Scenario** (Plán montáže) v rozevíracím seznamu s různými předem definovanými parametry obrazu.

3. Nastavte parametry obrazu kamery speed dome.

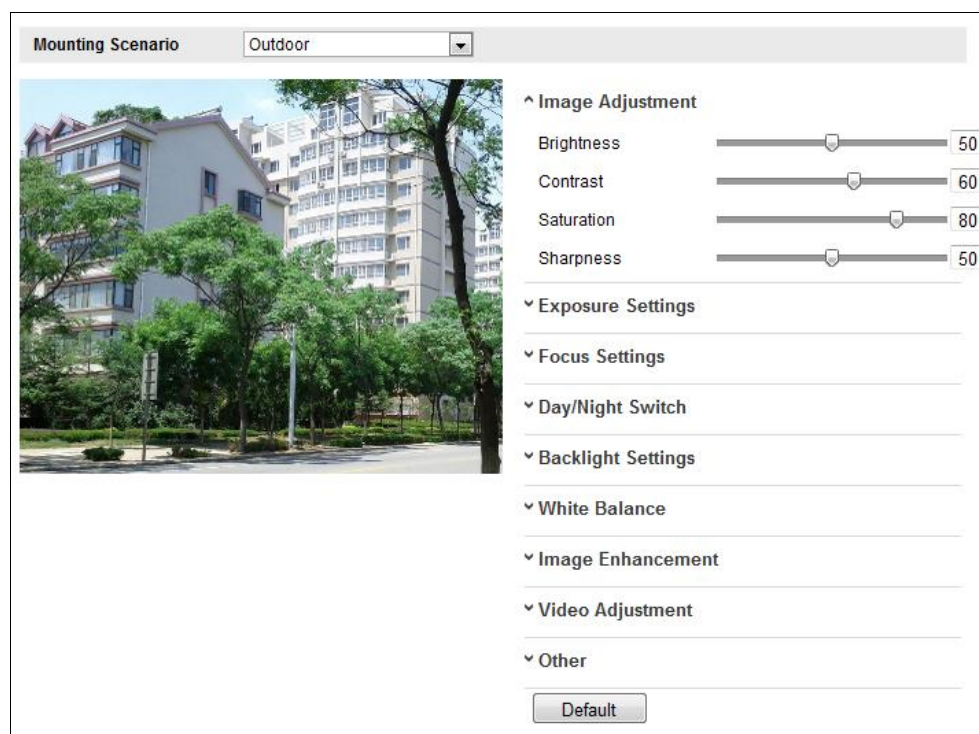

Figure 6-31 Nastavení zobrazení

Nastavení obrazu

- **Brightness (Jas)**

Tato funkce slouží k nastavení jasu obrazu. Hodnotu lze nastavit v rozmezí od 0 do 100.

- **Contrast (Kontrast)**

Tato funkce zdůrazňuje rozdíl barev a světla v různých částech obrazu. Hodnotu lze nastavit v rozmezí od 0 do 100.

- **Saturation (Sytost)**

Tato funkce slouží k nastavení sytosti barev obrazu. Hodnotu lze nastavit v rozmezí od 0 do 100.

- **Sharpness (Ostrost)**

Funkce Sharpness zdůrazňuje detaily obrazu zaostřením okrajů v obrazu. Hodnotu lze nastavit v rozmezí od 0 do 100.



Funkce se liší dle modelu kamery speed dome.

Nastavení expozice

● Režim expozice

Parametr **Exposure Mode** (Režim expozice) lze nastavit na hodnoty **Auto (Automatický)**, **Iris Priority (Priorita clony)**, **Shutter Priority (Priorita času)**, **Manual (Manuální)**.

◆ Auto (Automatický):

Hodnoty clony, času a zisku budou upraveny automaticky dle jasu prostředí.

◆ Iris Priority (Priorita clony):

Hodnotu clony je třeba nastavit ručně. Hodnoty času a zisku budou upraveny automaticky dle jasu prostředí.

Exposure Mode	Iris Priority
Iris	f2.4

Figure 6-32 Manuální clona

◆ Shutter Priority (Priorita času):

Hodnotu času je třeba nastavit ručně. Hodnoty clony a zisku budou upraveny automaticky dle jasu prostředí.

Exposure Mode	Shutter Priority
Shutter	1/50

Figure 6-33 Manuální závěrka

◆ Gain Priority (Priorita zisku):

Hodnotu zisku je třeba nastavit ručně. Hodnoty času a clony budou upraveny automaticky dle jasu prostředí.

Gain	<input type="range" value="49"/>
------	----------------------------------

Figure 6-34 Manuální zisk

◆ Manual (Manuální):

V **manuálním** režimu můžete nastavit hodnoty **zisku**, **času** a **clony** ručně.



Funkce se liší dle modelu kamery speed dome.

● Zvýšení limitu

Tato funkce slouží k nastavení zisku obrazu. Hodnotu lze nastavit v rozmezí od 0 do 100.

● Pomalá závěrka

Tuto funkci lze použít v případě podexpozice. Prodlužuje čas závěrky, aby byla zajištěna úplná expozice. Hodnotu pomalé závěrky lze nastavit na možnosti **Slow Shutter*2 (Pomalá závěrka*2)**, ***4**, ***6**, ***12**, ***16**, ***24** a ***32**.

Slow Shutter	ON
Slow Shutter Level	Slow Shutter*12

Figure 6-35 Pomalá závěrka

Nastavení ostření

- **Focus Mode (Režim ostření)**

Režim ostření lze nastavit na možnosti **Auto** (Automatický), **Manual** (Manuální) a **Semi-auto** (Poloautomatický).

- ◆ **Auto (Automatický):**

Kamera speed dome zaostřuje kdykoli automaticky podle objektů ve scéně.

- ◆ **Semi-auto (Poloautomatický):**

Kamera speed dome zaostří automaticky pouze jednou po provedení posunu, náklonu nebo zoomu.

- ◆ **Manual (Manuální):**

V **manuálním** režimu je třeba použít tlačítka  na ovládacím panelu pro ruční ostření.

- **Min. Focus Distance (Min. vzdálenost zaostření)**

Tato funkce slouží k omezení minimální vzdálenosti zaostření.



Hodnota minimálního zaostření se liší dle modelu kamery speed dome.

Day/Night Switch (Přepnutí režimu den/noc)



Funkce související s infračerveným snímáním uvedené níže jsou podporovány pouze kamery speed dome s funkcí infračerveného snímání.

- **Day/Night Switch (Přepnutí režimu den/noc)**

Režimu **přepnutí dne/noci** lze nastavit na možnosti to **Auto** (Automatický), **Day** (Den) a **Night** (Noc).

- ◆ **Auto (Automatický):**

V **automatickém** režimu se denní režim a noční režim může přepínat automaticky dle podmínek osvětlení prostředí. Citlivost přepínání lze nastavit na možnosti **Low** (Nízká), **Normal** (Normální), **High** (Vysoká).

Day/Night Switch	Auto	▼
Sensitivity	Normal	▼

Figure 6-36 Citlivost automatického režimu

- ◆ **Day (Den):**

V **denním** režimu kamera speed dome zobrazuje barevný obraz. Používá se při normálních světelných podmínkách.

- ◆ **Night (Noc):**

V **nočním** režimu je obraz černobílý. **Noční** režim může zvýšit citlivost ve

zhoršených světelných podmínkách.

◆ **Schedule (Rozvrh)**

V režimu **Schedule** můžete nastavit časový rozvrh pro denní režim dle Figure 6-37. Zbývající čas mimo rozvrh platí pro noční režim.



Funkce se liší dle modelu kamery speed dome.

Day/Night Switch	Schedule
Start Time	07:00:00
End Time	18:00:00

Figure 6-37 Rozvrh dne/noci

● **Smart IR (Inteligentní infračervené snímání)**

Pokud je infračervené osvětlení zapnuté a střed obrazu je přexponovaný, můžete povolit tuto funkci.

● **IR Light Mode (Režim infračerveného osvětlení)**

Režim infračerveného osvětlení lze nastavit na **Auto** (Automatický) a **Manual** (Manuální).

- ◆ **Auto (Automatický):** Jas infračerveného světla bude nastaven automaticky. Hodnoty **citlivosti infračerveného osvětlení** jsou v rozmezí od 0 do 100. Parametr **Trigger Mode** (Režim aktivace) lze nastavit na možnosti **Camera** (Kamera) nebo **Photosensitive** (Fotosenzitivní).
- ◆ **Manual (Manuální):** hodnotu jasu infračerveného osvětlení je třeba nastavit ručně. Hodnotu **Brightness Limit** (Limit jasu) lze nastavit v rozmezí od 0 do 100.



- Funkce související s infračerveným snímáním jsou podporovány pouze kamery speed dome s infračerveným snímáním.
- Podrobnou konfiguraci parametrů infračerveného osvětlení lze provádět v nabídce OSD vyvoláním speciální předvolby 95.



- Pokud je nastavený automatický **režim infračerveného osvětlení**, denní/noční režim je nastaven automaticky dle režimu infračerveného osvětlení. Manuální nastavení denního/nočního režimu je neplatné.
- Pokud je nastavený manuální **režim infračerveného osvětlení** a **limit jasu** je 0, můžete nastavit denní/noční režim manuálně.
- Pokud je nastavený manuální **režim infračerveného osvětlení** a **limit jasu** není 0, jako výchozí se nastaví noční režim. Manuální nastavení denního/nočního režimu je neplatné.

Nastavení protisvětla

- **BLC (Kompenzace protisvětla)**

Pokud je v záběru silné protisvětlo, předmět před protisvětlem je zastíněný nebo tmavý. Povolení funkce **BLC**(Kompenzace protisvětla) umožňuje korigovat expozici objektu. Prostředí protisvětla však bude přesvětlené doběla.

- **WDR (Široký dynamický rozsah)**

Funkce WDR (Wide Dynamic Range) pomáhá kameře poskytovat jasný obraz i v protisvětle. Pokud se v zorném poli nacházejí velmi jasné i velmi tmavé oblasti zároveň, funkce WDR vyvažuje úroveň jasu celého obrazu a poskytuje jasný obraz s detaily.

Funkci WDR lze povolit nebo zakázat, viz Figure 6-38. Úroveň širokého dynamického rozsahu lze nastavit v rozmezí od 0 do 100.

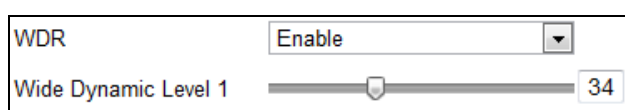

Figure 6-38 WDR



Funkce se liší dle modelu kamery speed dome.

- **HLC (Kompenzace silného světla)**

Funkce HLC (High Light Compensation) umožňuje kameře identifikovat a potlačit silné světelné zdroje, které obvykle oslňují scénu. Díky tomu je možné vidět detaily obrazu, které by normálně zůstaly skryté.

White Balance (Vyvážení bílé)

Režim **vyvážení bílé** lze nastavit na **Auto** (Automatický), **MWB** (Manuální vyvážení bílé), **Outdoor** (Exteriér), **Indoor** (Interiér), **Fluorescent Lamp** (Zářivka), **Sodium Lamp** (Sodíková výbojka) a **Auto-Track** (Automatické sledování).

- ◆ **Auto** (Automatický):

V **automatickém** režimu kamera zachovává vyvážení barev automaticky dle aktuální teploty barev.

- ◆ **MWB (Manuální vyvážení bílé):**

V režimu **manuálního vyvážení bílé** můžete upravit teplotu barev ručně, aby splňovala vaše potřeby, dle Figure 6-39.

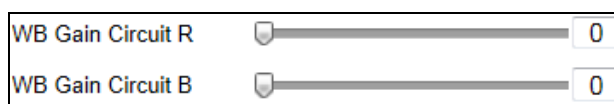

Figure 6-39 Manuální vyvážení bílé

- ◆ **Outdoor (Exteriér)**

Tento režim můžete vybrat, pokud se kamera speed dome nachází ve venkovním

prostředí.

◆ **Indoor (Interiér)**

Tento režim můžete vybrat, pokud se kamera speed dome nachází ve vnitřním prostředí.

◆ **Fluorescent Lamp (Zářivka)**

Tento režim můžete vybrat, pokud jsou v blízkosti kamery speed dome instalovány zářivky.

◆ **Sodium Lamp (Sodíková výbojka)**

Tento režim můžete vybrat, pokud jsou v blízkosti kamery speed dome instalovány sodíkové výbojky.

◆ **Auto-Track (Automatické sledování)**

V režimu **automatického sledování** je vyvážení bílé průběžně upravováno v reálném čase dle teploty barev osvětlení scény.



Funkce se liší dle modelu kamery speed dome.

Vylepšení obrazu

● **Digital Noise Reduction (Digitální redukce šumu)**

Funkce digitální redukce šumu zpracovává šum ve video signálu.

Funkci **Digital Noise Reduction** můžete **zapnout** a nastavit parametr **Noise Reduction Level** (Úroveň redukce šumu), viz Figure 6-40. Úroveň lze nastavit v rozmezí od 0 do 100.

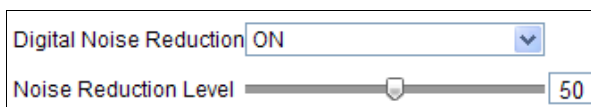

Figure 6-40 Digital Noise Reduction (Digitální redukce šumu)



Funkce se liší dle modelu kamery speed dome.

● **Defog Mode (Režim odmlžení)**

Pokud se v obraze nachází mlha, povolením této funkce můžete dosáhnout jasného obrazu.

● **EIS (Elektronická stabilizace obrazu)**

Živý náhled se může chvět a zmatnit, pokud se v určitých podmínkách sledování kamera mírně třese. Elektronická stabilizace obrazu slouží k překonání tohoto problému a zajištění stabilního a jasného obrazu.



Funkce se liší dle modelu kamery speed dome.

Nastavení videa

- **Mirror (Zrcadlení)**

Pokud zapnete funkci **zrcadlení**, obraz bude převrácený. Je jako obraz v zrcadle. Směr převrácení lze nastavit na OFF (Vypnuto), LEFT/RIGHT (Podle svislé osy), UP/DOWN (Podle vodorovné osy) nebo CENTER (Podle středu).



Funkce se liší dle modelu kamery speed dome.

- **Video Standard (Norma videa)**

Můžete nastavit **normu videa** na 50 Hz (PAL) nebo 60 Hz(NTSC) dle systému videa ve vaší zemi.



Funkce se liší dle modelu kamery speed dome.

Capture Mode (Režim snímání):

Můžete nastavit **režim snímání** na OFF (Vypnuto), 1280*720@25fps (1280×720 při 25 sn./s) a 1280*960@25fps (1280×960 při 25 sn./s).

Jiné

- **Lens Initialization (Inicializace objektivu)**

Objektiv provede inicializační pohyby, pokud zaškrtnete políčko **Lens Initialization**.

- **Zoom Limit (Limit zoomu)**

Nastavením hodnoty **limitu zoomu** můžete omezit maximální hodnotu zoomu. Hodnotu lze nastavit na možnosti 20, 40, 80, 160 a 320.



Funkce se liší dle modelu kamery speed dome.

- **Local Output (Lokální výstup)**

Video výstup prostřednictvím rozhraní CVBS můžete povolit nebo zakázat dle potřeby.

6.5.2 Konfigurace nastavení OSD

Účel:

Kamera speed dome podporuje následující zobrazení:

Zoom: Určuje míru zvětšení.

Direction (Směr): Zobrazuje směr posunu a náklonu ve formátu PXXX TXXX. Hodnota XXX za písmenem indikuje stupně ve směru posunu a hodnota X za písmenem T indikuje stupně ve směru náklonu.

Čas: Podporuje zobrazení času.

Název předvolby: Určuje vyvolanou předvolbu.

Název kamery: Určuje název kamery speed dome.

Zobrazení času na obrazovce lze přizpůsobit.

Postup:

1. Vstupte do rozhraní nastavení OSD:

Configuration (Konfigurace) > Advanced Configuration (Rozšířená konfigurace) > Image (Obraz) > OSD Settings (Nastavení OSD)

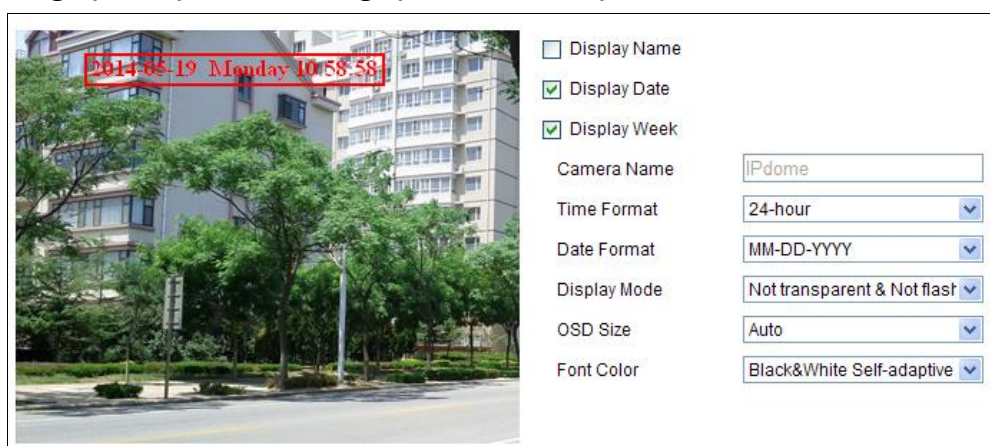

Figure 6-41 Nastavení OSD

2. Zaškrtnutím příslušného políčka zvolte zobrazení názvu kamery speed dome, dne nebo týdne dle potřeby.
3. Upravte název kamery speed dome v textovém poli **Camera Name** (Název kamery).
4. Vyberte v rozevíracím seznamu formát času, formát data a režim zobrazení.
5. Pomocí myši můžete přetáhnout textový rámeček **IPDome2** v okně živého náhledu a nastavit pozici OSD.



Figure 6-42 Nastavení pozice OSD

6. Barvu písma lze rovněž přizpůsobit. Vyberte položku Custom (Vlastní) v rozevracím seznamu a zvolte barvu písma dle potřeby.

7. Kliknutím na tlačítko  aktivujete výše uvedená nastavení.



6.5.3 Konfigurace nastavení překrytí textem

Účel:

Překrytí textem můžete přizpůsobit.

Postup:

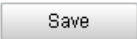
1. Vstupte do rozhraní nastavení překrytí textem:
Configuration (Konfigurace) > Advanced Configuration (Rozšířená konfigurace) > Image (Obraz) > Text Overlay (Překrytí textem)
2. Zaškrtnutím políčka před textovým polem povolte zobrazení na obrazovce.
3. Zadejte znaky do textového pole.
4. Pomocí myši můžete přetáhnout červený textový rámeček  v okně živého náhledu a nastavit pozici překrytí textem.
5. Klikněte na tlačítko .



Lze nakonfigurovat až 8 překrytí textem.



Figure 6-43 Nastavení překrytí textem



6.6 Konfigurace a zpracování alarmů

Účel:

Tato část popisuje, jak nakonfigurovat kameru speed dome na reakci na události alarmu, jako detekce pohybu, externí vstup alarmu, ztráta videa, ochrana před manipulací a výjimka. Tato události mohou aktivovat činnosti alarmu, jako informovat monitorovací centrum, odeslat e-mail, aktivovat výstup alarmu atd.

Například když je aktivován externí alarm, síťová kamera speed dome odešle oznámení na e-mailovou adresu.

6.6.1 Konfigurace detekce pohybu

Účel:

Detekce pohybu je funkce, která umožňuje aktivovat činnosti alarmu a činnosti nahrávání videa, když ve sledované scéně dojde k pohybu.

Postup:

1. Vstupte do rozhraní nastavení detekce pohybu:
Configuration (Konfigurace) > Advanced Configuration (Rozšířená konfigurace) > Basic Event (Základní událost) > Motion Detection (Detekce pohybu)
2. Povolte funkci zaškrtnutím políčka **Enable Motion Detection** (Povolit detekci pohybu).
Pokud chcete, aby byl detekovaný objekt v živém náhledu označený obdélníkem, zaškrtněte políčko **Enable Dynamic Analysis for Motion** (Povolit dynamickou analýzu pro pohyb).
3. Vyberte režim konfigurace Normal (Normální) nebo Expert (Pro odborníky) a nastavte příslušné parametry detekce pohybu.
 - **Normal(Normální)**

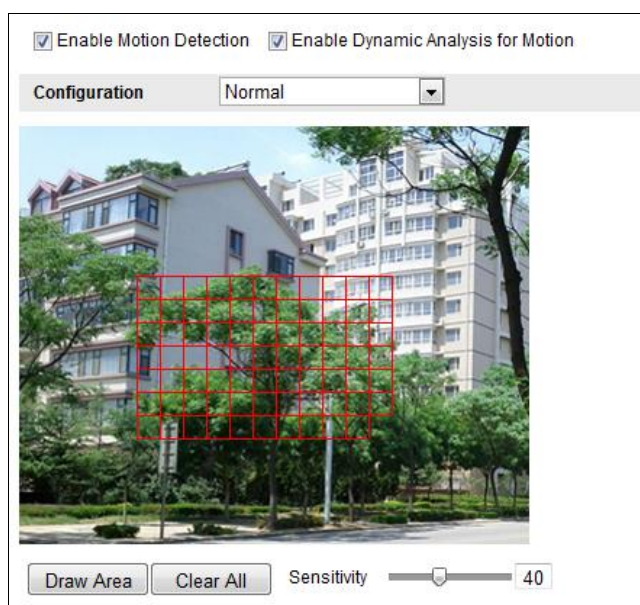

Figure 6-44 Nastavení detekce pohybu – Normální

Postup:

- (1) . Kliknutím a tažením myši v obraze živého videa nakreslete oblast detekce pohybu.
- (2) Kliknutím na tlačítko dokončete kreslení.



- V jednom obraze můžete nakreslit až 8 oblastí detekce pohybu.
 - Kliknutím na tlačítko můžete vymazat všechny oblasti.
- (3) Posunutím posuvníku nastavte citlivost detekce.
- **Expert (Pro odborníky)**

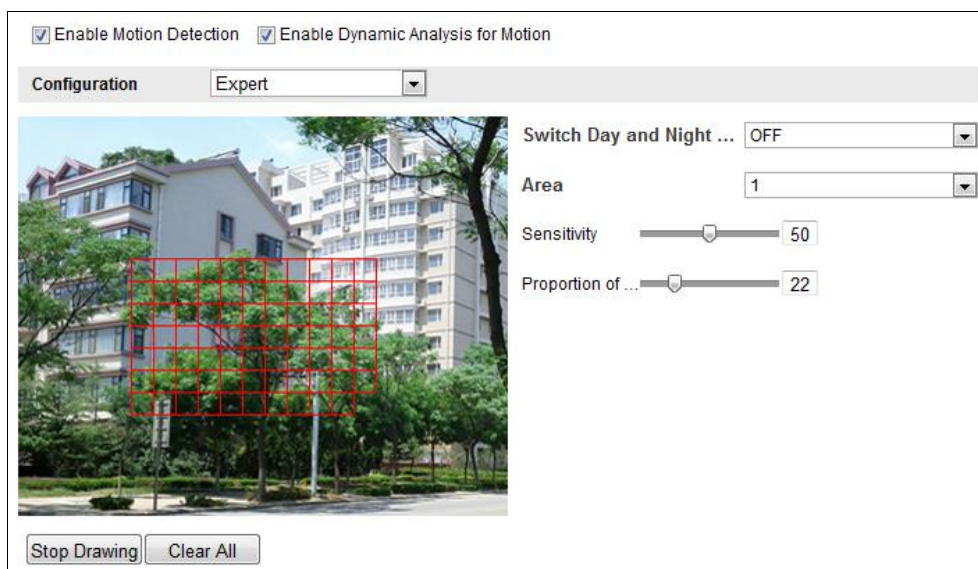

Figure 6-45 Nastavení detekce pohybu – Pro odborníky

Postup:

- (1) Nastavte režimu přepnutí dne a noci; vybírat lze z možností OFF (Vypnuto), Auto-Switch (Automatické přepínání) a Scheduled-Switch (Plánované přepínání). Pokud je režim přepínání dne a noci povolený, můžete nakonfigurovat pravidlo detekce pro den a noc zvlášť.
 - OFF (Vypnuto):** Vypnutí přepínání dne a noci.
 - Auto-switch (Automatické přepínání):** Automatické přepnutí režimu dne a noci dle osvětlení.
 - Scheduled-Switch (Plánované přepínání):** Přepnutí denního režimu v 6:00 a přepnutí do nočního režimu v 18:00.
- (2) Vyberte číslo oblasti, kterou chcete konfigurovat, v rozevíracím seznamu.
- (3) Nastavte hodnoty citlivosti a proporce objektu v oblasti.
 - Sensitivity (Citlivost):** Čím vyšší je hodnota, tím snáze bude aktivován alarm.
 - Proportion of Object on Area (Proporce objektu v oblasti):** Pokud proporce

velikosti pohybujícího se objektu překročí předem definovanou hodnotu, alarm bude aktivován. Čím menší je hodnota, tím snáze bude aktivován alarm.

4. Nastavte rozvrh zapnutí ochrany pro detekci pohybu.

(1) Klikněte na tlačítko , viz Figure 6-46.

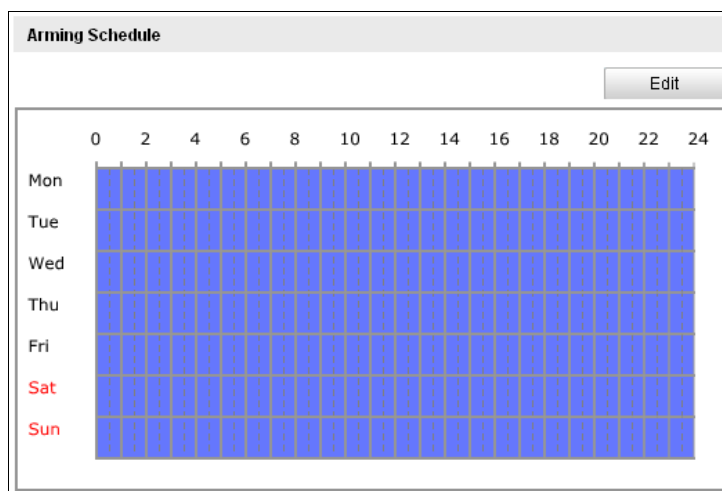

Figure 6-46 Rozvrh zapnutí ochrany

(2) Vyberte den, pro který chcete nastavit rozvrh zapnutí ochrany, viz Figure 6-47.

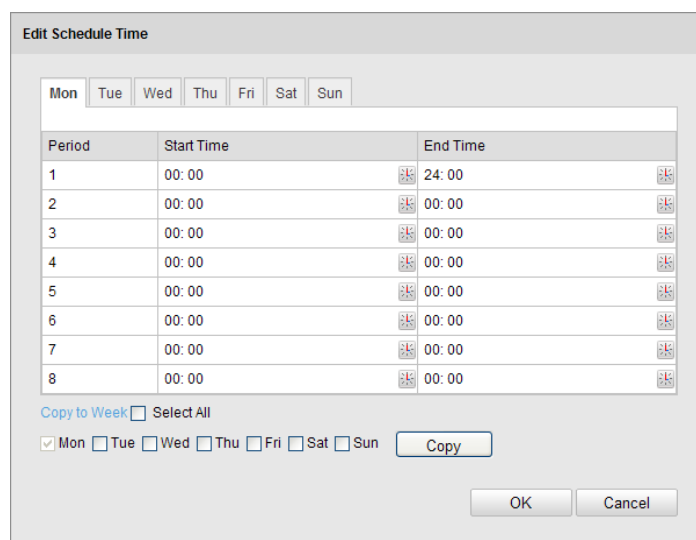

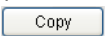



Figure 6-47 Časový rozvrh zapnutí ochrany

- (3) Klikněte  na tlačítko a nastavte časové období pro rozvrh zapnutí ochrany.
- (4) (Volitelné) Po nastavení rozvrhu zapnutí ochrany můžete kliknout na tlačítko  a zkopírovat rozvrh do dalších dní.
- (5) Kliknutím na tlačítko  uložte nastavení.



Časy jednotlivých období se nesmějí překrývat. Pro každý den lze nastavit až 8 intervalů.

5. Nastavte akce alarmů pro detekci pohybu.

Můžete specifikovat metodu propojení při výskytu události. Následující obsah se týká konfigurace různých druhů metody propojení.

Linkage Method	
Normal Linkage	Other Linkage
<input type="checkbox"/> Notify Surveillance Center <input type="checkbox"/> Send Email <input type="checkbox"/> Upload to FTP <input type="checkbox"/> Trigger Channel	Trigger Alarm Output <input type="checkbox"/> Select All <input type="checkbox"/> A->1 <input type="checkbox"/> A->2

Figure 6-48 Metoda propojení

Zaškrtnutím políčka vyberte metodu propojení. Vybírat lze z možností informovat monitorovací centrum, odeslat e-mail, nahrát na server FTP, aktivovat kanál a aktivovat výstup alarmu.

- **Notify Surveillance Center (Informovat monitorovací centrum)**

Odeslání signálu výjimky nebo alarmu softwaru pro vzdálenou správu, když dojde k události.

- **Send Email (Odeslat e-mail)**

Odeslání e-mailu s informacemi o alarmu uživateli nebo uživatelům, když dojde k události.



Abyste mohli odeslat e-mail, když nastane událost, je třeba nastavit parametry e-mailu podle **části 6.3.11 Konfigurace nastavení e-mailu**.

- **Nahrát na FTP**

Pořízení snímku při aktivaci alarmu a jeho odeslání na server FTP.



Nejprve je třeba nastavit server FTP a jeho parametry. Nastavení parametrů FTP popisuje **část 6.3.8 Konfigurace nastavení FTP**.

- **Trigger Channel (Aktivovat kanál)**

Nahrávání videa při výskytu události.



K provedení této funkce je třeba nastavit rozvrh směrování. Nastavení rozvrhu nahrávání popisuje **část 7.3 Konfigurace rozvrhu nahrávání**.

- **Trigger Alarm Output (Aktivovat výstup alarmu)**

Aktivace jednoho nebo více externích výstupů alarmu, když dojde k události.



Postup nastavení parametrů výstupu alarmu pro aktivaci výstupu alarmu při výskytu události je uveden v **části 6.6.5 Konfigurace výstupu alarmu**.



6.6.2 Konfigurace alarmu ztráty videa

Postup:

1. Vstupte do rozhraní nastavení ztráty videa:
Configuration (Konfigurace) > Advanced Configuration (Rozšířená konfigurace)
> Basic Event (Základní událost) > Video Loss (Ztráta videa)

Enable Video Loss Detection

Arming Schedule Edit

	0	2	4	6	8	10	12	14	16	18	20	22	24
Mon													
Tue													
Wed													
Thu													
Fri													
Sat													
Sun													

Linkage Method

Normal Linkage	Other Linkage
<input type="checkbox"/> Notify Surveillance Center	Trigger Alarm Output <input type="checkbox"/> Select All
<input type="checkbox"/> Send Email	<input type="checkbox"/> A->1 <input type="checkbox"/> A->2

Figure 6-49 Ztráta videa

2. Zaškrtnutím políčka **Enable Video Loss Detection** (Povolit detekci ztráty videa) povolte detekci ztráty videa.
3. Kliknutím na tlačítko Edit upravte rozvrh zapnutí ochrany pro detekci ztráty videa. Konfigurace rozvrhu zapnutí ochrany je stejná jako nastavení rozvrhu zapnutí ochrany pro detekci pohybu. Postupujte podle 2. kroku v **části 6.6.1 Konfigurace detekce pohybu**.
4. Zaškrtnutím políčka vyberte metodu propojení použitou pro alarm ztráty videa. Lze vybrat z možností informovat monitorovací centrum, odeslat e-mail a aktivovat výstup alarmu. Postupujte podle 3. kroku v **části 6.6.1 Konfigurace detekce pohybu**.
5. Kliknutím na tlačítko Save uložte nastavení.



6.6.3 Konfigurace alarmu manipulace s videem

Účel:

Můžete nakonfigurovat kameru speed, aby aktivovala činnosti alarmu v případě zakrytí objektivu.

Postup:

1. Vstupte do rozhraní nastavení manipulace s videem:
Configuration (Konfigurace) > Advanced Configuration (Rozšířená konfigurace) > Basic Event (Základní událost) > Video Tampering (Manipulace s videem)

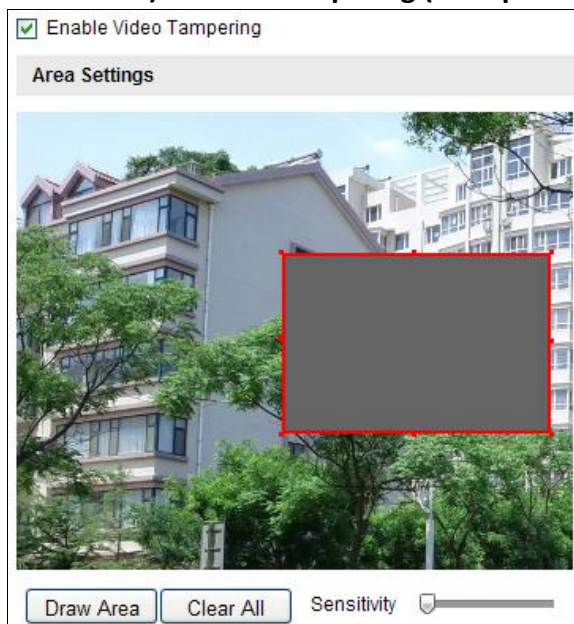

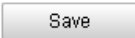

Figure 6-50 Alarm manipulace

2. Zaškrtnutím políčka **Enable Video Tampering** (Povolit manipulaci s videem) povolte detekci manipulace.
3. Nastavte oblast manipulace. Postupujte podle *1. kroku v části 6.6.1 Konfigurace detekce pohybu*.
4. Kliknutím na tlačítko  upravte rozvrh zapnutí ochrany pro manipulaci. Konfigurace rozvrhu zapnutí ochrany je stejná jako nastavení rozvrhu zapnutí ochrany pro detekci pohybu. Postupujte podle *2. kroku v části 6.6.1 Konfigurace detekce pohybu*.
5. Zaškrtnutím políčka vyberte metodu propojení použitou pro manipulaci. Vybírat lze z možností informovat monitorovací centrum, odeslat e-mail, aktivovat kanál a aktivovat výstup alarmu. Postupujte podle *3. kroku v části 6.6.1 Konfigurace detekce pohybu*.
6. Kliknutím na tlačítko  uložte nastavení.



6.6.4 Konfigurace externího vstupu alarmu

Postup:

1. Vstupte do rozhraní nastavení vstupu alarmu:
Configuration (Konfigurace) > Advanced Configuration (Rozšířená konfigurace) > Events (Události) > Alarm Input (Vstup alarmu)
2. Vyberte číslo vstupu alarmu a druh alarmu. Druh alarmu může být NO (V klidu rozpojeno) a NC (V klidu sepnuto).

3. Upravte název vstupu alarmu v poli

Alarm Name (volitelné).

The screenshot shows the configuration page for an alarm input. At the top, there are three fields: 'Alarm Input No.' with a dropdown menu showing 'A<-1', 'Alarm Name' with a text input containing 'alarm1' and a '(cannot copy)' warning, and 'Alarm Type' with a dropdown menu showing 'NO'. Below these fields is a section titled 'Arming Schedule' which contains a grid for scheduling. The grid has columns for hours from 0 to 24 in increments of 2, and rows for days of the week: Mon, Tue, Wed, Thu, Fri, Sat, and Sun. An 'Edit' button is located to the right of the grid.

Figure 6-51 Nastavení vstupu alarmu

4. Kliknutím na tlačítko nastavte rozvrh zapnutí ochrany pro vstup alarmu. Postupujte podle 2. kroku v **části 6.6.1 Konfigurace detekce pohybu**.
5. Zaškrtnutím políčka vyberte metodu propojení použitou pro vstup alarmu. Postupujte podle 3. kroku v **části 6.6.1 Konfigurace detekce pohybu**.
6. Můžete rovněž vybrat propojení PTZ pro vstup alarmu. Zaškrtněte příslušné políčko a výběrem čísla povolte možnosti Preset Calling (Vyvolání předvolby), Patrol Calling (Vyvolání kontroly) nebo Pattern Calling (Vyvolání vzoru).
7. Nastavení můžete zkopírovat do jiných vstupů alarmu.
8. Kliknutím na tlačítko uložte nastavení.

Linkage Method	
Normal Linkage	Other Linkage
<input type="checkbox"/> Notify Surveillance Center <input type="checkbox"/> Send Email <input type="checkbox"/> Upload to FTP <input type="checkbox"/> Trigger Channel	Trigger Alarm Output <input type="checkbox"/> Select All <input type="checkbox"/> A->1 <input type="checkbox"/> A->2 PTZ Linking <input type="checkbox"/> Preset No. <input type="text" value="1"/> <input type="checkbox"/> Patrol No. <input type="text" value="1"/> <input type="checkbox"/> Pattern <input type="text" value="1"/>
Copy to Alarm	
<input type="checkbox"/> Select All <input checked="" type="checkbox"/> A<-1 <input type="checkbox"/> A<-2 <input type="checkbox"/> A<-3 <input type="checkbox"/> A<-4 <input type="checkbox"/> A<-5 <input type="checkbox"/> A<-6 <input type="checkbox"/> A<-7	

Figure 6-52 Metoda propojení



6.6.5 Konfigurace výstupu alarmu

Postup:

- Vstupte do rozhraní nastavení výstupu alarmu:
Configuration (Konfigurace) > Advanced Configuration (Rozšířená konfigurace) > Events (Události) > Alarm Output (Výstup alarmu)
- Vyberte jeden kanál výstupu alarmu z rozevřacího seznamu **Alarm Output** (Výstup alarmu).
- Nastavte název pro výstup alarmu v poli
 (volitelné).
- Čas prodlevy může být 5 sekund, 10 sekund, 30 sekund, 1 minuta, 2 minuty, 5 minut, 10 minut nebo manuální. Čas prodleva označuje dobu, po kterou výstup alarmu zůstane aktivní po výskytu alarmu.
- Kliknutím na tlačítko vstupte do rozhraní **Edit Schedule Time** (Upravit čas rozvrhu). Konfigurace časového rozvrhu je stejná jako nastavení rozvrhu zapnutí ochrany pro detekci pohybu. Postupujte podle 2. kroku v **části 6.6.1 Konfigurace detekce pohybu**.

Alarm Output: A->1

Alarm Name: (cannot copy)

Delay: 5s

Arming Schedule

	0	2	4	6	8	10	12	14	16	18	20	22	24
Mon													
Tue													
Wed													
Thu													
Fri													
Sat													
Sun													

Figure 6-53 Nastavení výstupu alarmu

- Nastavení můžete zkopírovat do jiných výstupů alarmu.
- Kliknutím na tlačítko  uložte nastavení.



6.6.6 Zpracování výjimky

Dostupné typy výjimek jsou plný pevný disk, chyba pevného disku, odpojení sítě, konflikt IP adres a neoprávněné přihlášení ke kamerám speed dome.

Postup:

- Vstupte do rozhraní nastavení výjimek:
Configuration (Konfigurace) > Advanced Configuration (Rozšířená konfigurace) > Events (Události) > Exception (Výjimka)
- Zaškrtnutím políčka nastavte akce provedené v případě alarmu výjimky. Postupujte podle 3. kroku v **části 6.6.1 Konfigurace detekce pohybu**.

Exception Type: HDD Full

Normal Linkage	Other Linkage
<input type="checkbox"/> Notify Surveillance Center	Trigger Alarm Output <input type="checkbox"/> Select All
<input type="checkbox"/> Send Email	<input type="checkbox"/> A->1 <input type="checkbox"/> A->2

Figure 6-54 Nastavení výjimky

- Kliknutím na tlačítko  uložte nastavení.



6.6.7 Detekce výjimky audia

Účel:

Pokud povolíte tuto funkci a dojde k výjimce audia, budou aktivovány činnosti alarmu.

Postup:

1. Vstupte do rozhraní detekce výjimky videa/audia:
Configuration (Konfigurace) > Advanced Configuration (Rozšířená konfigurace) > Smart Event (Inteligentní událost) > Audio Exception Detection (Detekce výjimky audia)

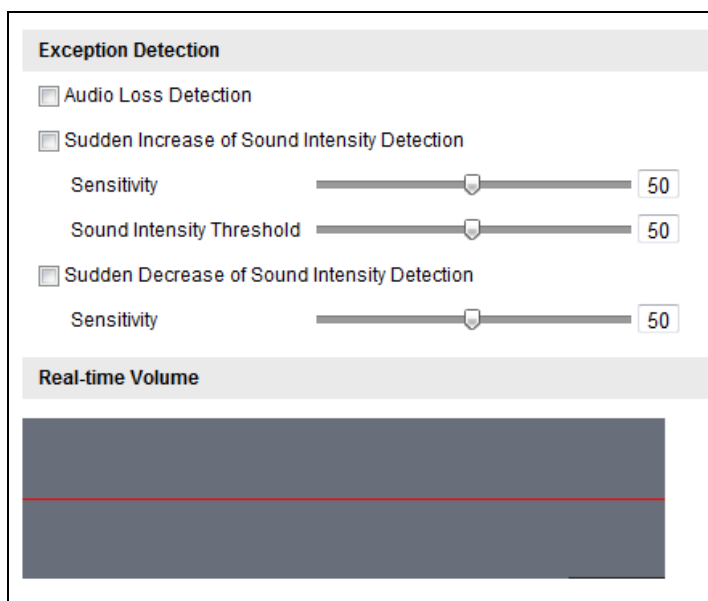



Figure 6-55 Detekce výjimky audia

2. Zaškrtnutím políčka **Audio Loss Detection** (Detekce ztráty zvuku) povolíte detekci výjimky audio vstupu.
3. Zaškrtnutím políčka **Sudden Increase of Sound Intensity Detection** (Detekce náhlého zvýšení intenzity zvuku) povolíte detekci náhlého nárůstu intenzity.
 - **Sensitivity (Citlivost):** Rozsah [1-100], čím nižší je hodnota, tím závažnější změna zvuku aktivuje detekci.
 - **Sound Intensity Threshold** (Práh intenzity zvuku): Rozsah [1-100], umožňuje filtrovat zvuk v prostředí; čím vyšší je hluk prostředí, tím vyšší by hodnota měla být. Můžete ho nastavit dle skutečného prostředí.
4. Zaškrtnutím políčka **Sudden Decrease of Sound Intensity Detection** (Detekce náhlého snížení intenzity zvuku) povolíte detekci náhlého poklesu intenzity. **Sensitivity (Citlivost):** Rozsah [1-100], čím nižší je hodnota, tím závažnější změna zvuku aktivuje detekci.
5. Kliknutím na tlačítko  upravte rozvrh zapnutí ochrany. Konfigurace rozvrhu zapnutí ochrany je stejná jako nastavení rozvrhu zapnutí ochrany pro detekci pohybu. Postupujte podle 2. kroku v **části 6.6.1 Konfigurace detekce**

pohybu.

6. Zaškrtnutím políčka vyberte metodu propojení použitou pro výjimku zvuku. Vybírat lze z možností informovat monitorovací centrum, odeslat e-mail, aktivovat výstup alarmu atd. Postupujte podle 3. kroku v **části 6.6.1 Konfigurace detekce pohybu**.
7. Kliknutím na tlačítko  uložte nastavení.



6.6.8 Konfigurace duálního VCA

Účel:

Povolte funkci VCA a poté budou ve video streamu zvýrazněny informace o objektech (např. osobě, vozidle atd.) a můžete nastavit pravidla na připojeném backendovém zařízení pro detekci událostí, jako překročení čáry, narušení atd.

Postup:

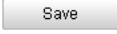
1. Vstupte do rozhraní konfigurace funkce duálního VCA.
Configuration (Konfigurace) > Advanced Configuration (Rozšířená konfigurace) > Video / Audio > Display Info. on Stream (Zobrazit informace ve streamu)
2. Zaškrtněte políčko **Enable Dual-VCA** (Povolit duální VCA).
3. Kliknutím na tlačítko  uložte nastavení.

6.6.9 Konfigurace detekce narušení

Detekce narušení umožňuje nastavit oblast ve sledované scéně, a jakmile dojde ke vstupu do oblasti, aktivuje se sada činností alarmu.

Postup:

1. Vstupte do rozhraní detekce narušení:
Configuration (Konfigurace) > Advanced Configuration (Rozšířená konfigurace) > Events (Události) > Intrusion Detection (Detekce narušení)
2. Zaškrtněte políčko **Enable Intrusion Detection** (Povolit detekci narušení).

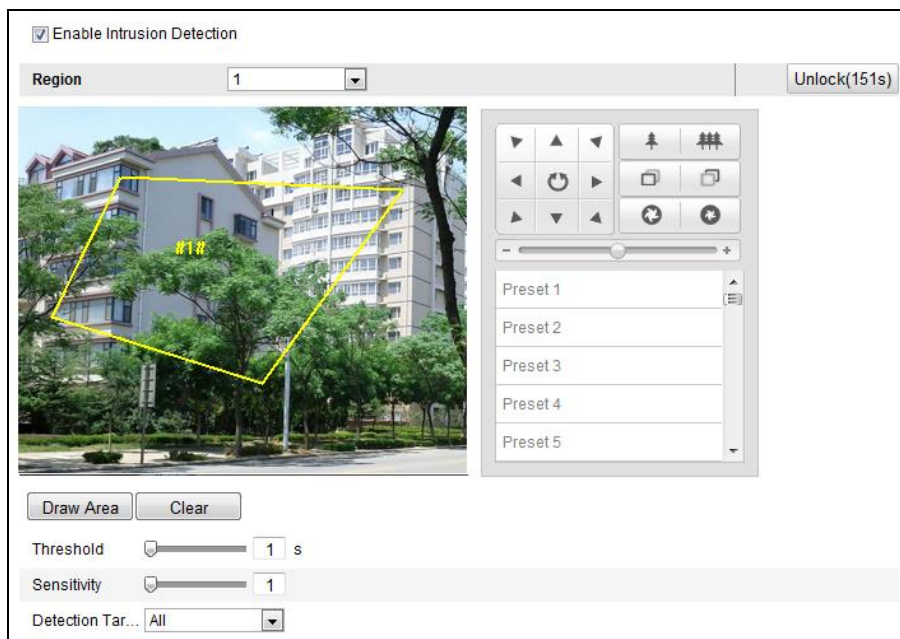

Figure 6-56 Konfigurace oblasti narušení

3. Když vstoupíte do rozhraní detekce narušení, pohyb PTZ aktivovaný událostí a související s činností přesunu do výchozí polohy budou na 180 sekund zablokovány. Volitelně můžete kliknout na tlačítko **Unlock(170S)** a manuálně pohyb aktivovat, nebo pohyb zablokovat kliknutím na tlačítko, když se změní na **Lock**.

4. Nakreslete oblast.

- (1) Vyberte číslo oblasti v rozevíracím seznamu.
- (2) Klikněte na **Draw Area** a nakreslete obdélník v obraze jako oblast ochrany.
- (3) Kliknutím do obrazu specifikujte roh obdélníku a po nakonfigurování čtyř rohů klikněte pravým tlačítkem myši.





Podporovány jsou až čtyři oblasti.

Kliknutím na tlačítko **Clear** můžete vymazat nakreslené oblasti.

5. Nakonfigurujte parametry pro každou oblast ochrany samostatně.

- **Threshold (Práh):** Rozsah [0–10s], práh času, po který objekt setrvává v oblasti. Pokud nastavíte hodnotu 0, alarm se aktivuje ihned poté, co objekt vstoupí do oblasti.
- **Sensitivity (Citlivost):** Rozsah [1~100]. Hodnota citlivosti definuje velikost objektu, který může aktivovat alarm. Pokud je citlivost vysoká, alarm může aktivovat velmi malý objekt.

- **Detection Target (Cíl detekce):** Jako cíl detekce můžete v rozevíracím seznamu vybrat osobu, vozidlo nebo vše (osoba a vozidlo). Pokud je vybrána osoba, jako objekty detekce budou identifikovány pouze osoby. Obdobně to platí v případě výběru vozidla.
6. Kliknutím na tlačítko  upravte rozvrh zapnutí ochrany pro detekci narušení. Konfigurace rozvrhu zapnutí ochrany je stejná jako nastavení rozvrhu zapnutí ochrany pro detekci pohybu. Postupujte podle 2. kroku v **části 6.6.1 Konfigurace detekce pohybu**.
 7. Zaškrtnutím políčka vyberte metodu propojení. Vybírat lze z možností informovat monitorovací centrum, odeslat e-mail, aktivovat kanál, inteligentní sledování a aktivovat výstup alarmu. Postupujte podle 3. kroku v **části 6.6.1 Konfigurace detekce pohybu**.
 8. Kliknutím na tlačítko  uložte nastavení.



6.6.10 Konfigurace detekce překročení čáry

Pro detekci narušení lze použít detekci virtuální roviny. Pokud dojde k detekci překročení virtuální roviny v nakonfigurovaném směru, aktivuje se sada činností alarmu.

Postup:

1. Vstupte do rozhraní detekce překročení čáry:
Configuration (Konfigurace) > Advanced Configuration (Rozšířená konfigurace) > Events (Události) > Line Crossing Detection (Detekce překročení čáry)
2. Zaškrtněte políčko **Line Crossing Detection**.
3. Vyberte nakonfigurovanou čáru v rozevíracím seznamu.
4. Když vstoupíte do rozhraní detekce překročení čáry, pohyb PTZ aktivovaný událostí a související s činností přesunu do výchozí polohy budou na 180 sekund zablokovány. Volitelně můžete kliknout na tlačítko  a manuálně pohyb aktivovat, nebo pohyb zablokovat kliknutím na tlačítko, když se změní na



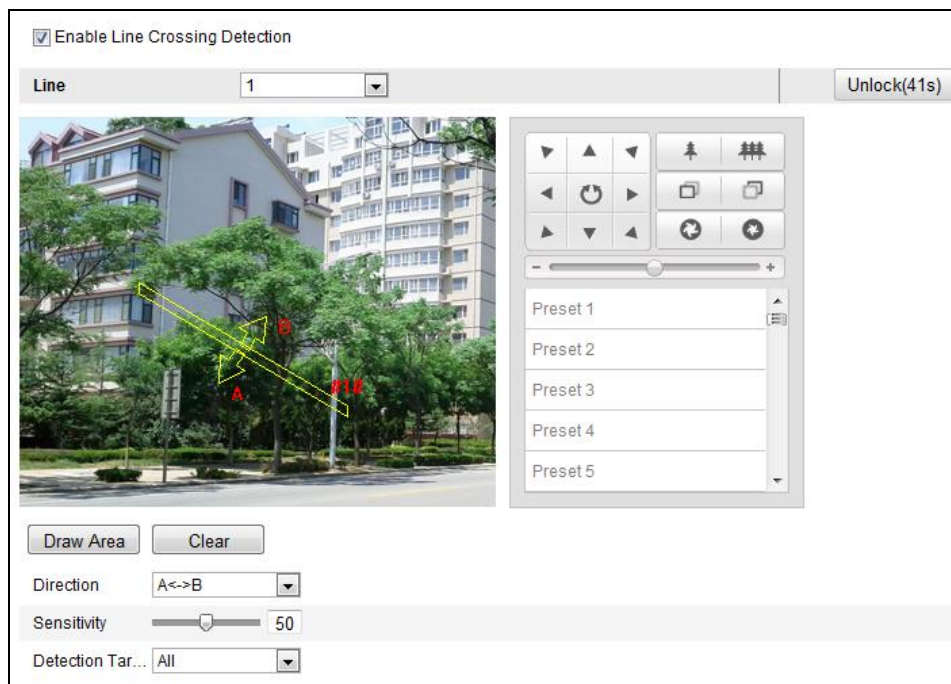

Figure 6-57 Konfigurace čáry

5. Nakreslete oblast.

- (1) Klikněte na **Draw Area** a nakreslete čáru v obraze.
- (2) Kliknutím na čáru se přepnete do režimu úprav.

Kliknutím a tažením za konec na požadované místo upravte délku a úhel čáry.

Kliknutím a tažením celé čáry upravte její umístění.



Podporovány jsou až čtyři čáry.

6. Nakonfigurujte parametry pro každou oblast ochrany samostatně.

- **Direction (Směr):** Vyberte směr detekce v rozevíracím seznamu. Vybírat lze z možností A<->B, A->B a B->A.
- **Sensitivity (Citlivost):** Rozsah [1~100]. Hodnota citlivosti definuje velikost objektu, který může aktivovat alarm. Pokud je citlivost vysoká, alarm může aktivovat velmi malý objekt.
- **Detection Target (Cíl detekce):** Jako cíl detekce můžete v rozevíracím seznamu vybrat osobu, vozidlo nebo vše (osoba a vozidlo). Pokud je vybrána osoba, jako objekty detekce budou identifikovány pouze osoby. Obdobně to platí v případě výběru vozidla.

7. Kliknutím na tlačítko **Edit** upravte rozvrh zapnutí ochrany pro detekci překročení čáry. Konfigurace rozvrhu zapnutí ochrany je stejná jako nastavení rozvrhu zapnutí ochrany pro detekci pohybu. Postupujte podle 2. kroku v **části 6.6.1 Konfigurace detekce pohybu.**

8. Zaškrtnutím políčka vyberte metodu propojení. Vybírat lze z možností informovat monitorovacího centra, odeslat e-mail, nahrát na server FTP, aktivovat kanál, inteligentní sledování a aktivovat výstup alarmu. Postupujte podle *3. kroku v části*

6.6.1 Konfigurace detekce pohybu.

9. Kliknutím na tlačítko  uložte nastavení.



6.6.11 Konfigurace detekce obličeje

Účel:

Po povolení detekce obličeje bude obličej, který se objeví ve sledované oblasti, detekován a detekce může aktivovat určité činnosti.

Postup:

1. Zaškrtněte políčko **Enable Face Detection** (Povolit detekci obličeje).
2. (Volitelné) Pokud chcete, aby byl detekovaný objekt v živém náhledu označený obdélníkem, zaškrtněte políčko Enable Dynamic Analysis for Face Detection (Povolit dynamickou analýzu pro detekci obličeje).

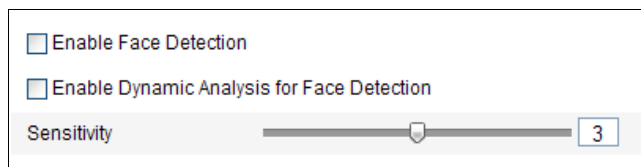

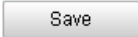

Figure 6-58 Konfigurace detekce obličeje

3. Nakonfigurujte citlivost detekce obličeje.
Sensitivity (Citlivost): Rozsah [1~5]. Hodnota citlivosti definuje velikost objektu, který může aktivovat alarm. Pokud je citlivost vysoká, alarm může aktivovat velmi malý objekt.
4. Kliknutím na tlačítko  upravte rozvrh zapnutí ochrany pro detekci obličeje. Konfigurace rozvrhu zapnutí ochrany je stejná jako nastavení rozvrhu zapnutí ochrany pro detekci pohybu. Postupujte podle *2. kroku v části 6.6.1 Konfigurace detekce pohybu.*
5. Zaškrtnutím políčka vyberte metodu propojení použitou pro detekci obličeje. Vybírat lze z možností informovat monitorovací centrum, odeslat e-mail, nahrát na server FTP, aktivovat kanál, inteligentní sledování a aktivovat výstup alarmu. Postupujte podle *3. kroku v části 6.6.1 Konfigurace detekce pohybu.*
6. Kliknutím na tlačítko  uložte nastavení.



6.6.12 Detekce vstupu do oblasti

Účel:

Funkce vstupu do oblasti detekuje osoby, vozidla nebo jiné objekty, které vstoupí zvnějšku do předem definované virtuální oblasti, a pokud je tento alarm aktivován, mohou být provedeny určité činnosti.

Postup:

1. Vstupte do rozhraní nastavení detekce vstupu do oblasti:
Configuration (Konfigurace) > Advanced Configuration (Rozšířená konfigurace) > Smart Event (Inteligentní událost) > Region Entrance Detection (Detekce vstupu do oblasti)
2. Povolte funkci zaškrtnutím políčka **Enable Region Entrance Detection** (Povolit detekci vstupu do oblasti).

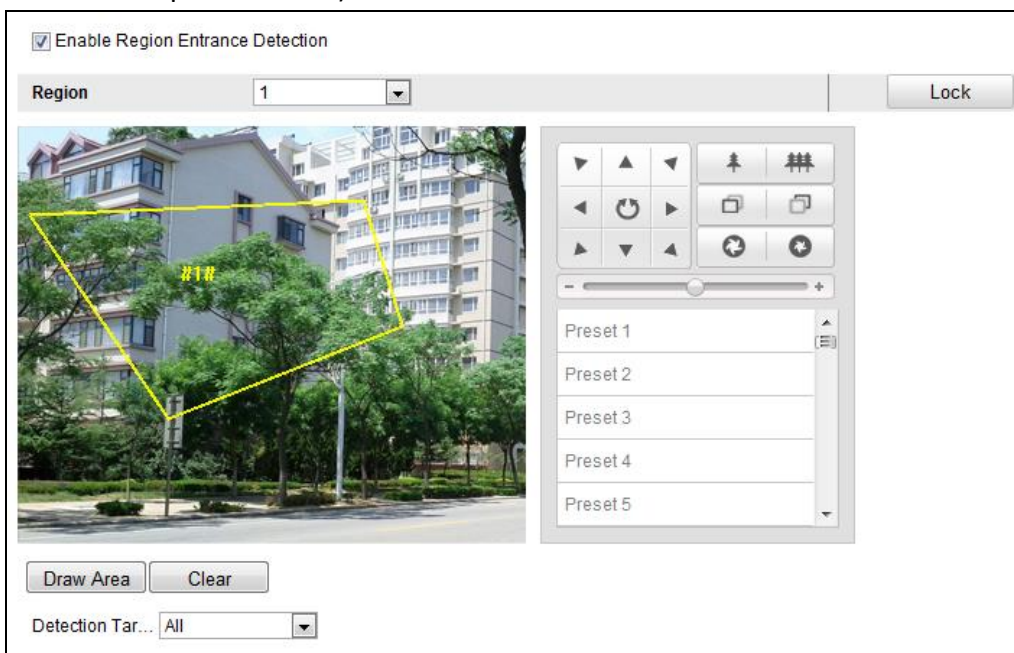
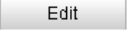
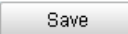

Figure 6-59 Konfigurace detekce vstupu do oblasti

3. Vyberte oblast z rozevíracího seznamu pro nastavení detekce.
4. Klikněte na tlačítko **Draw Area** a začněte kreslit oblast.
5. Klikněte na živé video a určete čtyři body pro oblast detekce. Kreslení dokončete kliknutím pravým tlačítkem.
Opakováním tohoto kroku nakonfigurujte další oblasti. Lze nakonfigurovat až 4 oblasti. Můžete kliknout na tlačítko **Clear** a vymazat všechny předem definované oblasti.
6. Nastavte cíl detekce pro detekci vstupu do oblasti. Jako cíl detekce můžete v

rozevíracím seznamu vybrat osobu, vozidlo nebo vše (osoba a vozidlo). Pokud je vybrána osoba, jako objekty detekce budou identifikovány pouze osoby. Obdobně to platí v případě výběru vozidla.

7. Kliknutím na tlačítko  nastavte rozvrh zapnutí ochrany. Postupujte podle 2. kroku v **části 6.6.1 Konfigurace detekce pohybu**.
8. Vyberte metody propojení pro detekci vstupu do oblasti, jako informovat monitorovací centrum, odeslat e-mail, nahrát na server FTP, aktivovat kanál, aktivovat výstup alarmu a inteligentní sledování. Postupujte podle 3. kroku v **části 6.6.1 Konfigurace detekce pohybu**.
9. Kliknutím na tlačítko  uložte nastavení.

6.6.13 Detekce výstupu z oblasti

Účel:

Funkce detekce opuštění oblasti detekuje osoby, vozidla nebo jiné objekty, které opustí předem definovanou virtuální oblast, a pokud je tento alarm aktivován, mohou být provedeny určité činnosti.

Postup:

1. Vstupte do rozhraní nastavení detekce opuštění oblasti:
Configuration (Konfigurace) > Advanced Configuration (Rozšířená konfigurace) > Smart Event (Inteligentní událost) > Region Exiting Detection (Detekce opuštění oblasti)
2. Povolte funkci zaškrtnutím políčka **Enable Region Exiting Detection** (Povolit detekci opuštění oblasti).

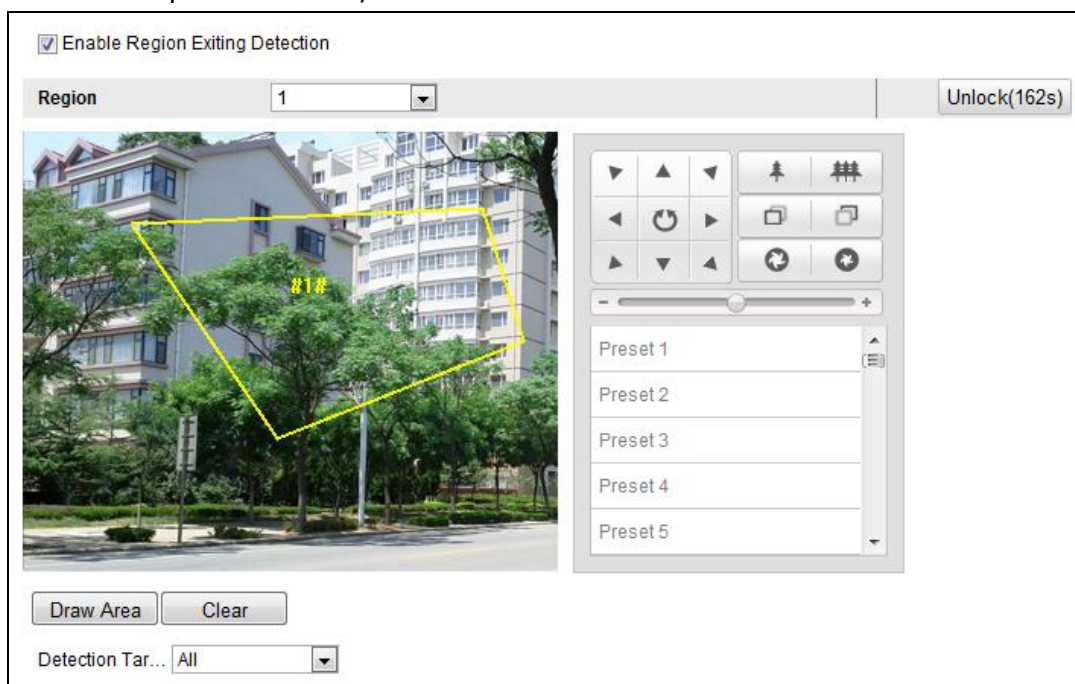

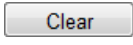
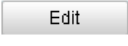



Figure 6-60 Konfigurace detekce opuštění oblasti

3. Vyberte oblast z rozevíracího seznamu pro nastavení detekce.
4. Klikněte na tlačítko  a začněte kreslit oblast.
5. Klikněte na živé video a určete čtyři body pro oblast detekce. Kreslení dokončete kliknutím pravým tlačítkem.
Opakováním tohoto kroku nakonfigurujte další oblasti. Lze nakonfigurovat až 4 oblasti. Můžete kliknout na tlačítko  a vymazat všechny předem definované oblasti.
6. Nastavte cíl detekce pro detekci vstupu do oblasti. Jako cíl detekce můžete v rozevíracím seznamu vybrat osobu, vozidlo nebo vše (osoba a vozidlo). Pokud je vybrána osoba, jako objekty detekce budou identifikovány pouze osoby. Obdobně to platí v případě výběru vozidla.
7. Kliknutím na tlačítko  nastavte rozvrh zapnutí ochrany. Postupujte podle 2. kroku v **části 6.6.1 Konfigurace detekce pohybu**.
8. Vyberte metody propojení pro detekci opuštění oblasti, jako informovat monitorovací centrum, odeslat e-mail, nahrát na server FTP, aktivovat kanál, aktivovat výstup alarmu a inteligentní sledování. Postupujte podle 3. kroku v **části 6.6.1 Konfigurace detekce pohybu**.
9. Kliknutím na tlačítko  uložte nastavení.

Chapter 7 Nastavení záznamu

Než začnete:

Pro konfiguraci nastavení nahrávání se ujistěte, že se v síti nachází síťové úložiště nebo je v příslušném slotu pro kartu vložena paměťová karta. Umístění slotu paměťové karty je uvedeno v instalační příručce.

7.1 Konfigurace nastavení NAS

Než začnete:

Pro ukládání nahraných souborů, souborů protokolu atd. by měl být k dispozici síťový disk připojený do sítě a řádně nakonfigurovaný.

Postup:

1. Vstupte do rozhraní nastavení úložiště NAS (Network-Attached Storage):
Configuration (Konfigurace) > **Advanced Configuration** (Rozšířená konfigurace) > **Storage (Úložiště)** > **NAS**
2. Vyberte typ úložiště NAS z možností NFS nebo SMB/CIFS. Pokud vyberete možnost SMB/CIFS, je třeba zadat uživatelské jméno a heslo.



- *Pro vaše soukromí a lepší ochranu vašeho systému před bezpečnostními riziky důrazně doporučujeme používat pro všechny funkce a síťová zařízení silná hesla. Heslo by mělo být vytvořeno dle vašeho vlastního výběru (o délce*

alespoň 8 znaků, s velkými písmeny, malými písmeny, čísly a speciálními znaky), abyste zvýšili zabezpečení výrobku.

- Za řádnou konfiguraci veškerých hesel a dalších nastavení zabezpečí ručí osoba provádějící instalaci a/nebo koncový uživatel.

HDD No.	Type	Server Address	File Path
1	NAS		
Mounting Type		User Name	Password
NFS			
2	NAS		
SMB/CIFS			

Figure 7-1 Vyberte možnost typ úložiště NAS

3. Zadejte IP adresu síťového disku. Výchozí formát cesty k souborům na úložišti NFS je `/dvr/test`, viz Figure 7-2. Výchozí formát cesty k souborům na úložišti SMB/CIFS je `/test`.

HDD No.	Type	Server Address	File Path
1	NAS	10.99.105.249	/dvr/test
2	NAS		
3	NAS		
4	NAS		

Figure 7-2 Přidání síťového disku

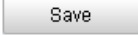
4. Kliknutím na tlačítko  přidejte síťový disk.



Ke kameře speed dome lze připojit až 8 disků NAS.

7.2 Inicializace a konfigurace úložiště

Postup:

1. Inicializujte místní disk nebo přidání síťový disk.
 - (1) Vstupte do rozhraní nastavení pevných disků (**Advanced Configuration (Rozšířená konfigurace) > Storage (Úložiště) > Storage Management (Správa úložiště)**), ve kterém můžete zobrazit kapacitu, volné místo, stav, typ a vlastnosti disku.
 - (2) Pokud je stav disku **Uninitialized** (Neinicializovaný), viz Figure 7-3, zaškrtnutím příslušného políčka disk vyberte a kliknutím na tlačítko  (Formátovat) spusťte inicializaci disku.

HDD Device List							
<input checked="" type="checkbox"/>	HDD No.	Capacity	Free space	Status	Type	Property	Progress
<input checked="" type="checkbox"/>	g	0.96GB	0.00GB	Uninitialized	NAS	R/W	

Figure 7-3 Inicializace disku

HDD Device List							Format
<input checked="" type="checkbox"/> HDD No.	Capacity	Free space	Status	Type	Property	Progress	
<input checked="" type="checkbox"/> 9	39.06GB	0.00GB	Uninitialized	NAS	R/W	7%	

Figure 7-4 Inicializace

Po dokončení inicializace se stav disku změní na **Normal** (Normální), viz Figure 7-5.

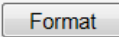
HDD Device List							Format
<input type="checkbox"/> HDD No.	Capacity	Free space	Status	Type	Property	Progress	
<input type="checkbox"/> 9	39.06GB	38.75GB	Normal	NAS	R/W		

Figure 7-5 Zobrazení stavu disku

2. Nakonfigurujte kvótu pro ukládání videa a snímků.

Zadejte procentuální hodnotu pro snímky a záznamy do textového pole. Celková procentuální hodnota musí být 100 %.

Quota	
Max. Picture Capacity	49.50GB
Free Size for Picture	49.50GB
Max. Record Capacity	149.25GB
Free Size for Record	149.25GB
Percentage of Picture	25%
Percentage of Record	75%

Figure 7-6 Nastavení kvóty



7.3 Konfigurace rozvrhu nahrávání

Než začnete:

Ujistěte se, že je v kameře speed dome vložena místní paměťová karta nebo je ke kameře speed dome přidáno síťové úložiště.

Účel:

Pro kamery speed dome jsou k dispozici dva druhy nahrávání: manuální nahrávání a plánované nahrávání. Manuální nahrávání popisuje **část 4.4 Manuální záznam a pořizování snímků**. V této části můžete pomocí uvedeného postupu nakonfigurovat plánované nahrávání. Ve výchozím stav se soubory záznamu plánovaného nahrávání ukládají na kartu SD (pokud je podporovaná) nebo na síťový disk.

Postup:

1. Vstupte do rozhraní rozvrhu nahrávání:
Configuration (Konfigurace) > Advanced Configuration (Rozšířená konfigurace) > Storage (Úložiště) > Record Schedule (Rozvrh nahrávání)

Figure 7-7 Rozhraní rozvrhu nahrávání

2. Povolte funkci zaškrtnutím políčka **Enable Record Schedule** (Povolit rozvrh nahrávání).
3. Nastavte parametry nahrávání kamery speed dome.

Figure 7-8 Parametry záznamu

- **Pre-record (Předběžný záznam):** Nastavení doby spuštění záznamu před naplánovaným časem nebo událostí. Například pokud alarm spustí záznam v 10:00 a nastavíte předběžný záznam na 5 sekund, kamera speed dome začne nahrávat od času 9:59:55.
Dobu předběžného záznamu lze nakonfigurovat z možností No Pre-record (Bez předběžného záznamu), 5 s, 10 s, 15 s, 20 s, 25 s, 30 s nebo neomezená.



Doba předběžného záznamu se mění dle datového toku videa.

- **Post-record (Následný záznam):** Nastavení doby zastavení záznamu po naplánovaném čase nebo události. Například pokud záznam aktivovaný alarmem skončí v 11:00 a nastavíte následný záznam na 5 sekund, kamera speed dome nahrává do času 11:00:05.
Dobu následného záznamu lze nakonfigurovat z možností 5 s, 10 s, 30 s, 1 min, 2 min, 5 min nebo 10 min.



Parametry Předběžný záznam a Následný záznam se liší dle modelu kamery speed dome.

- **Overwrite** (Přepisovat): Pokud povolíte tuto funkci a pevný disk se zaplní, nové soubory záznamu budou automaticky přepisovat nejstarší soubory záznamu.
- **Recording Stream** (Nahrávaný stream): Můžete zvolit typ streamu pro záznam; vybírat lze z možností Main Stream (Hlavní stream) a Sub-stream (Vedlejší stream). Pokud zvolíte vedlejší stream, můžete se stejnou kapacitou úložiště nahrávat delší dobu.

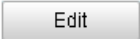
4. Kliknutím na tlačítko  upravte rozvrh nahrávání.

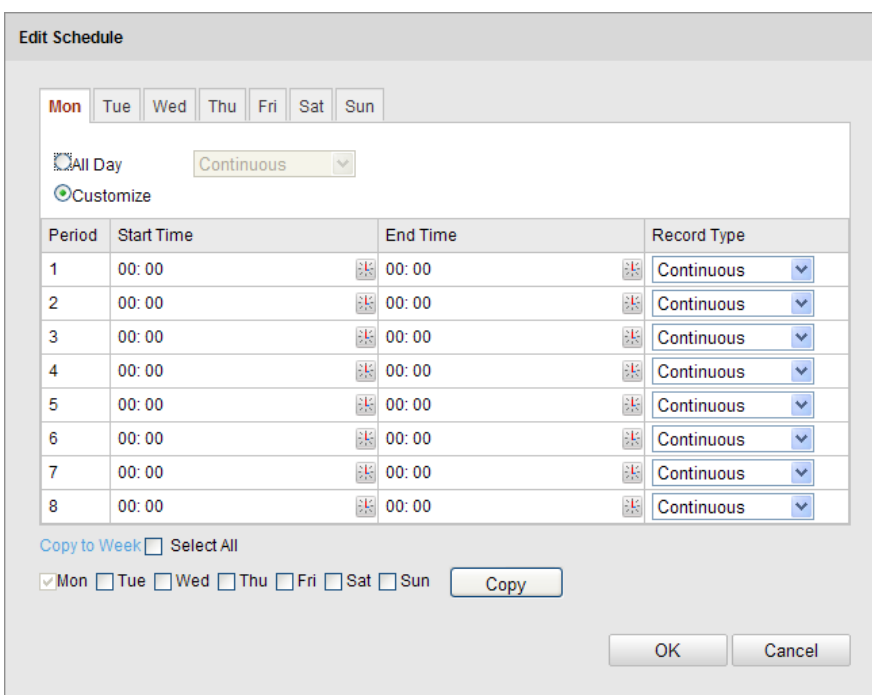

Edit Schedule

Mon Tue Wed Thu Fri Sat Sun

All Day Customize

Continuous

Period	Start Time	End Time	Record Type
1	00:00	00:00	Continuous
2	00:00	00:00	Continuous
3	00:00	00:00	Continuous
4	00:00	00:00	Continuous
5	00:00	00:00	Continuous
6	00:00	00:00	Continuous
7	00:00	00:00	Continuous
8	00:00	00:00	Continuous

Copy to Week Select All

Mon Tue Wed Thu Fri Sat Sun

Figure 7-9 Rozvrh nahrávání

5. Vyberte den, pro který chcete nastavit rozvrh nahrávání.
- (1) Vyberte celodenní nahrávání nebo nahrávání úseku.
 - ◆ Pokud chcete nakonfigurovat celodenní nahrávání, zaškrtněte políčko **All Day** (Celý den).
 - ◆ Pokud chcete nahrávat v různých časových úsecích, zaškrtněte políčko **Customize** (Přizpůsobit). Nastavte parametry **Start Time** (Čas začátku) a **End Time** (Čas konce).



Časy jednotlivých úseků se nesmějí překrývat. Pro každý den lze nastavit až 8 úseků.

- (2) Vyberte položku **Record Type** (Druh záznamu). Druh záznamu může být Continuous (Nepřetržitý), Motion Detection (Detekce pohybu), Alarm,

Motion | Alarm (Pohyb | Alarm), Motion & Alarm (Pohyb a alarm), Face Detection (Detekce obličeje), Intrusion Detection (Detekce narušení), Line Crossing Detection (Detekce překročení čáry), Audio Exception Detection (Detekce výjimky audia) a All events (Všechny události).

◆ **Nepřetržitý**

Pokud vyberete možnost **Continuous** (Nepřetržitý), video bude nahráváno automaticky dle času rozvrhu.

◆ **Nahrávání aktivované detekcí pohybu**

Pokud vyberete možnost **Motion Detection** (Detekce pohybu) video bude nahráváno, když bude detekován pohyb.

Kromě konfigurace rozvrhu nahrávání je třeba nastavit oblast detekce pohybu a zaškrtnout políčko **Trigger Channel** (Aktivovat kanál) pod položkou **Linkage Method** (Metoda propojení) rozhraní nastavení detekce pohybu. Podrobné informace jsou uvedeny v 1. kroku v **části 6.6.1 Konfigurace detekce pohybu**.

◆ **Nahrávání aktivované alarmem**

Pokud vyberete možnost **Alarm**, video se bude nahrávat, když se aktivuje alarm prostřednictvím externích kanálů vstupu alarmu.

Kromě konfigurace rozvrhu nahrávání je třeba nastavit položku **Alarm Type** (Druh alarmu) a zaškrtnout políčko **Trigger Channel** (Aktivovat kanál) pod položkou **Linkage Method** (Metoda propojení) rozhraní nastavení vstupu alarmu. Podrobné informace jsou uvedeny v **části 6.6.4 Konfigurace externího vstupu alarmu**.

◆ **Nahrávání aktivované pohybem a alarmem**

Pokud vyberete možnost **Motion & Alarm** (Pohyb a alarm), video se bude nahrávat, když je současně aktivován pohyb i alarm.

Kromě konfigurace rozvrhu nahrávání je třeba nakonfigurovat nastavení v rozhraní **detekce pohybu** a **vstupu alarmu**. Podrobné informace jsou uvedeny v **částech 6.6.1 a 6.6.4**.

◆ **Nahrávání aktivované pohybem nebo alarmem**

Pokud vyberete možnost **Motion | Alarm** (Pohyb nebo alarm), video se bude nahrávat, když je aktivován externí alarm nebo je detekován pohyb.

Kromě konfigurace rozvrhu nahrávání je třeba nakonfigurovat nastavení v rozhraní **detekce pohybu** a **vstupu alarmu**. Podrobné informace jsou uvedeny v **částech 6.6.1 a 6.6.4**.

◆ **Nahrávání aktivované detekcí výjimky audia**

Pokud vyberete možnost **Audio Exception Detection** (Detekce výjimky audia) video bude nahráváno, když bude detekována výjimka audia.

Kromě konfigurace rozvrhu nahrávání je třeba nakonfigurovat nastavení v rozhraní **detekce výjimky audia**. Podrobné informace jsou uvedeny v **části 6.6.7**.



◆ **Nahrávání aktivované jinými inteligentními událostmi**

Mezi inteligentní události patří detekce překročení čáry, detekce narušení, detekce vstupu do oblasti a detekce opuštění oblasti. Pokud zvolíte

nahrávání podle jednoho typu inteligentních událostí, video bude nahráváno, když se vybraná inteligentní událost aktivuje. Kromě konfigurace rozvrhu nahrávání je třeba nakonfigurovat nastavení v příslušném rozhraní nastavení detekce události.

◆ **Nahrávání aktivované všemi událostmi**

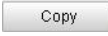
Pokud vyberete možnost **All Events** (Všechny události) video bude nahráváno, když bude detekována jakákoli událost.

(3) Zaškrtněte políčko **Select All** a kliknutím na tlačítko  zkopírujte nastavení tohoto dne do celého týdne. Můžete rovněž zaškrtnout políčka před konkrétními dny a kliknout na tlačítko .

(4) Kliknutím na tlačítko  uložíte nastavení a opustíte rozhraní pro úpravy rozvrhu nahrávání.

6. Kliknutím na tlačítko  uložíte nastavení.



7.4 Konfigurace nastavení snímků

Účel:

Můžete nakonfigurovat naplánovaný snímek a snímek aktivovaný událostí. Pořízené snímky můžete nahrávat na server FTP.

● Základní nastavení

Postup:

1. Vstupte do rozhraní nastavení snímků:

Configuration (Konfigurace) > Advanced Configuration (Rozšířená konfigurace) > Storage (Úložiště) > Snapshot (Snímek)

The screenshot displays two configuration sections: 'Timing' and 'Event-Triggered'. Both sections have their respective 'Enable' checkboxes checked. The 'Timing' section is configured with Format: JPEG, Resolution: 1920*1080, Quality: High, and Interval: 0 milliseconds. The 'Event-Triggered' section is configured with Format: JPEG, Resolution: 1920*1080, Quality: High, Interval: 0 milliseconds, and Capture Number: 4. Below these sections is a 24-hour grid for each day of the week (Mon-Sun) with columns labeled 0, 2, 4, 6, 8, 10, 12, 14, 16, 18, 20, 22, 24. An 'Edit' button is located to the right of the grid.

Figure 7-10 Nastavení snímku

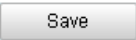
2. Zaškrtnutím políčka **Enable Timing Snapshot** (Povolit načasovaný snímek) povolte průběžné snímkování a nakonfigurujte rozvrh načasovaného snímku. Zaškrtnutím políčka **Enable Event-triggered Snapshot** (Povolit snímek aktivovaný událostí) povolte snímkování aktivované událostí.
3. Nastavte kvalitu snímku.
4. Nastavte časový interval mezi dvěma snímky.
5. Kliknutím na tlačítko  uložte nastavení.



● Nahrávání na server FTP



Ujistěte se, že server FTP je online.

Pomocí následujících pokynů pro konfiguraci můžete nahrávat snímky na server FTP.

◆ Nahrávání průběžných snímků na server FTP

Postup:

- 1) Zaškrtněte políčko **Enable Timing Snapshot** (Povolit načasovaný snímek).

- 2) Nakonfigurujte server FTP a zaškrtněte políčko Upload Picture v rozhraní nastavení serveru FTP. Další podrobnosti o konfiguraci parametrů FTP jsou uvedeny v **části 6.3.8 Konfigurace nastavení FTP**.



◆ Nahrávání snímků aktivovaných událostí na server FTP

Postup:

- 1) Zaškrtněte políčko **Enable Event-triggered Snapshot** (Povolit snímek aktivovaný událostí).
- 2) Nakonfigurujte server FTP a zaškrtněte políčko Upload Picture v rozhraní nastavení serveru FTP. Další podrobnosti o konfiguraci parametrů FTP jsou uvedeny v **části 6.3.8 Konfigurace nastavení FTP**.
- 3) Zaškrtněte políčko Upload to FTP v rozhraní nastavení detekce pohybu nebo vstupu alarmu. Postupujte podle 3. kroku v části **6.6.1 Konfigurace detekce pohybu**.



Chapter 8 Přehrávání

Účel:

Tato část popisuje, jak prohlížet vzdáleně nahrané soubory videa uložené na síťových discích.

1. úkon: Přehrávání souborů videa

Postup:

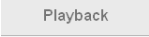
1. Kliknutím na tlačítko  v panelu nabídky vstupte do rozhraní přehrávání.

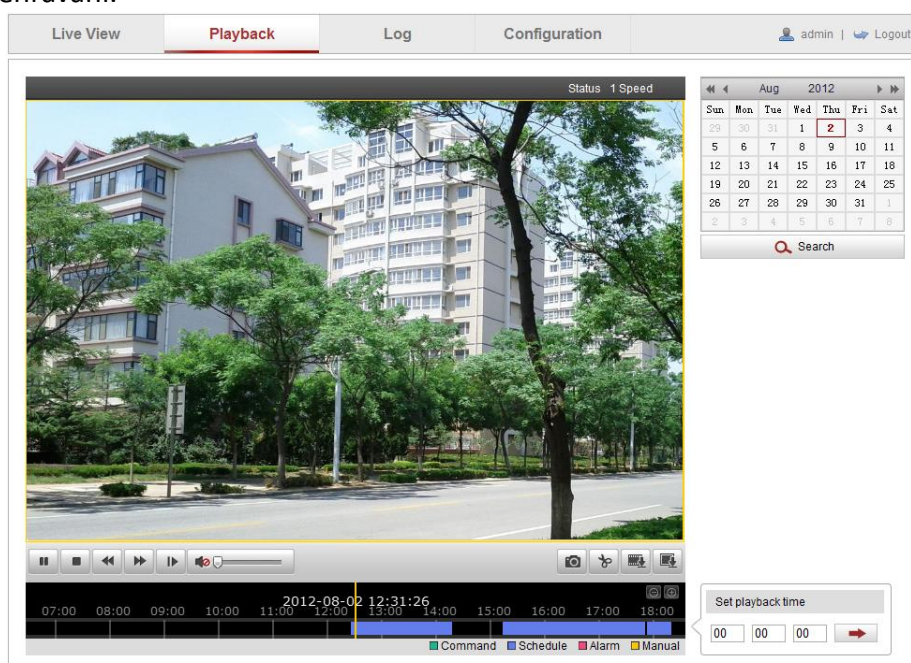



Figure 8-1 Rozhraní přehrávání

2. Vyberte datum a klikněte na tlačítko .

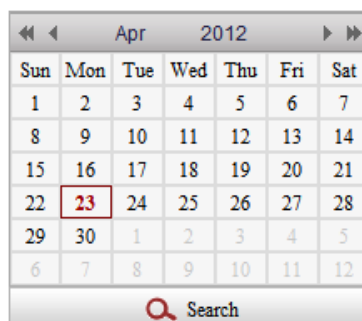



Figure 8-2 Vyhledávání videa

3. Kliknutím na tlačítko  přehrajete soubory videa nalezené pro toto datum.



Panel nástrojů ve spodní části rozhraní přehrávání lze použít k ovládní průběhu přehrávání.



Figure 8-3 Panel nástrojů přehrávání

Table 8-1 Popis tlačítek

Tlačítko	Ovládání	Tlačítko	Ovládání
	Přehrát/pozastavit		Zastavit
	Zpomalít		Zrychlit
	Přehrávání po snímcích		Zapnutí zvuku a nastavení hlasitosti / vypnutí zvuku
	Pořídit snímek		Spustit/zastavit ořezávání souborů videa
	Stáhnout soubory videa		Stáhnout pořízené snímky
	Zobrazit stav přehrávání		



Místní cesty k souborům pro stažené soubory přehrávaného videa a snímky lze vybrat v rozhraní místní konfigurace. Podrobnosti jsou uvedeny v **části 6.1 Konfigurace místních parametrů**.

Tažením indikátoru průběhu určete přesné místo přehrávání. Můžete také zadat čas a kliknout na tlačítko pro vyhledání místa přehrávání v poli **Set playback time** (Nastavit čas přehrávání). Rovněž můžete kliknout na tlačítko pro přiblížení/oddálení indikátoru průběhu.

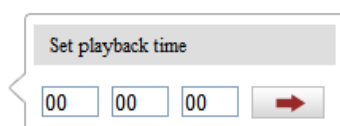

Figure 8-4 Nastavení času přehrávání



Figure 8-5 Indikátor průběhu

Různé barvy videa na indikátoru průběhu představují různé druhy videa, viz Figure 8-6.

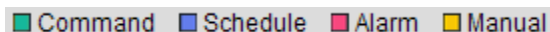



Figure 8-6 Druhy videa

2. úkon: Stažení souborů videa

Postup:

1. Klikněte na tlačítko  v rozhraní přehrávání. Zobrazí se kontextová nabídka, viz Figure 8-7.
2. Nastavte čas začátku a čas konce. Klikněte na tlačítko **Search** (Hledat). Příslušné soubory videa se zobrazí nalevo.





Total 23 Items [First Page](#) [Prev Page](#) 1/1 [Next Page](#) [Last Page](#)

Figure 8-7 Rozhraní stahování videa

3. Zaškrtněte políčka před soubory videa, které potřebujete stáhnout.
4. Kliknutím na tlačítko  stáhněte soubory videa.

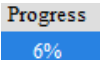

- Indikátor průběhu  zobrazuje průběh stahování souboru videa.
- Kliknutím na tlačítko  můžete stahování zastavit.
- Celkový počet  zobrazuje počet souborů videa.

3. úkon: Stažení pořízených snímků

Postup:

1. Klikněte na tlačítko  v rozhraní přehrávání. Zobrazí se kontextová nabídka, viz Figure 8-8.
2. Nastavte typ propojení pořízených snímků, jako načasování, alarm, pohyb atd.

3. Nastavte čas začátku a čas konce. Klikněte na tlačítko **Search** (Hledat). Příslušné soubory obrázků se zobrazí nalevo.
4. Zaškrtněte políčka před soubory obrázků, které potřebujete stáhnout.
5. Kliknutím na tlačítko  **Download** stáhněte soubory.



Figure 8-8 Rozhraní stahování obrázků



Chapter 9 Vyhledávání protokolů

Účel:

Ovládání, alarmy, výjimky a informace o kameře speed dome mohou být ukládány do souborů protokolů. Soubory protokolů můžete také dle potřeby exportovat.

Než začnete:

Nakonfigurujte síťové úložiště pro kameru speed dome nebo do kamery speed dome vložte kartu SD.

Postup:

1. Kliknutím na tlačítko  v panelu nabídky vstupte do rozhraní vyhledávání protokolů.

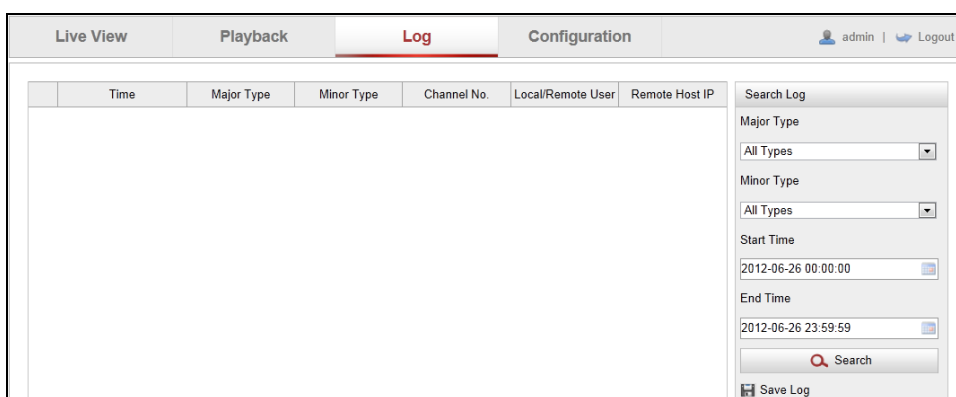



Figure 9-1 Rozhraní vyhledávání protokolů

2. Nastavte podmínky vyhledávání protokolů pro vymezení vyhledávání, jako Major Type (Hlavní typ), Minor Type (Vedlejší typ), Start Time (Čas začátku) a End Time (Čas konce), viz Figure 9-2.
3. Kliknutím na tlačítko  spusťte vyhledávání souborů protokolů. Odpovídající soubory protokolu se zobrazí v rozhraní protokolu.

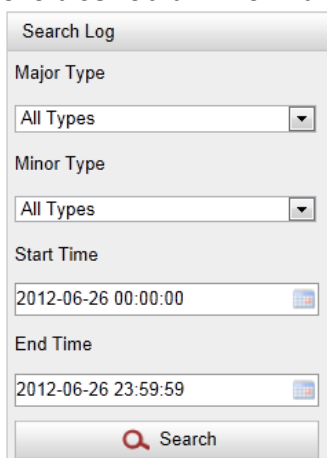

Figure 9-2 Vyhledávání protokolů

4. Pokud chcete soubory protokolu vyexportovat, klikněte na tlačítko  a

uložte soubory protokolu do vašeho počítače.



Chapter 10 Ostatní

10.1 Správa uživatelských účtů

Vstupte do rozhraní správy uživatelů:

Configuration (Konfigurace) > Basic Configuration (Základní konfigurace) > Security (Zabezpečení) > User (Uživatel)

nebo Configuration (Konfigurace) > Advanced Configuration (Rozšířená konfigurace) > Security (Zabezpečení) > User (Uživatel)

Uživatel **administrátor** má přístup k vytváření, úpravám, nebo odstraňování ostatních účtů. Lze vytvořit až 32 uživatelských účtů

No.	User Name	Level
1	admin	Administrator

Figure 10-1 Informace o uživateli

● Přidání uživatele

Postup:

1. Kliknutím na tlačítko  přidejte uživatele.
2. Zadejte parametr **User Name** (Uživatelské jméno) pro nového uživatele, vyberte **Level** (Úroveň) a zadejte **Password** (Heslo).



- *Pro vaše soukromí a lepší ochranu vašeho systému před bezpečnostními riziky důrazně doporučujeme používat pro všechny funkce a síťová zařízení silná hesla. Heslo by mělo být vytvořeno dle vašeho vlastního výběru (o délce alespoň 8 znaků, s velkými písmeny, malými písmeny, čísly a speciálními znaky), abyste zvýšili zabezpečení výrobku.*
- *Za řádnou konfiguraci veškerých hesel a dalších nastavení zabezpečí ručí osoba provádějící instalaci a/nebo koncový uživatel.*



Úroveň indikuje oprávnění, která uživateli dáváte. Uživatele můžete definovat jako **operátora** nebo **uživatele**.

3. V polích **Basic Permission** (Základní oprávnění) a **Camera Configuration** (Konfigurace kamery) můžete zaškrtnout nebo zrušit zaškrtnutí oprávnění pro nového uživatele.
4. Kliknutím na tlačítko  dokončete přidávání uživatele.

Figure 10-2 Přidání uživatele



● Úprava uživatele

Postup:

1. Kliknutím vyberte uživatele ze seznamu a klikněte na tlačítko .
2. Změňte parametry **User Name** (Uživatelské jméno), **Level** (Úroveň) nebo **Password** (Heslo).
3. V polích **Basic Permission** (Základní oprávnění) a **Camera Configuration** (Konfigurace kamery) můžete zaškrtnout nebo zrušit zaškrtnutí oprávnění.
4. Kliknutím na tlačítko  dokončete úpravu uživatele.

Figure 10-3 Úprava uživatele



● Odstranění uživatele

Postup:

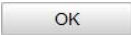
1. Klikněte na jméno uživatele, kterého chcete odstranit, a klikněte na tlačítko

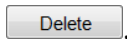

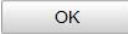
2. Kliknutím na tlačítko  v okně s potvrzením uživatele odstraníte.



10.2 Konfigurace ověřování

Účel:

Streamovaná data živého náhledu můžete zabezpečit.

Postup:

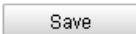
1. Vstupte do rozhraní ověřování.
Configuration (Konfigurace) > Advanced Configuration (Rozšířená konfigurace) > Security (Zabezpečení) > Authentication (Ověřování)
2. Nastavte režim ověřování pro ověřování RTSP.
RTSP Authentication (Ověřování RTSP): Výběrem režimu ověřování basic (základní) nebo disable (zakázat) v rozevíracím seznamu povolte nebo zakažte ověřování RTSP.
3. Kliknutím na tlačítko  uložte nastavení.



10.3 Konfigurace anonymní návštěvy

Povolení této funkce umožňuje návštěvu, která nemá uživatelské jméno a heslo k zařízení.



Pro anonymního uživatele je k dispozici pouze živý náhled.

Postup:

1. Vstupte do rozhraní anonymní návštěvy:
Configuration (Konfigurace) > Advanced Configuration (Rozšířená konfigurace) > Security (Zabezpečení) > Anonymous Visit (Anonymní návštěva)

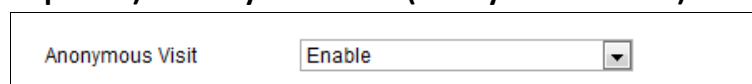

Figure 10-4 Anonymní návštěva

- Nastavte oprávnění **anonymní návštěvy** v rozevíracím seznamu z možností **Enable** (Povolit) nebo **Disable** (Zakázat) a povolte nebo zakažte anonymní návštěvu.
- Uložte nastavení kliknutím na tlačítko **Uložit**.
Při vašem příštím přihlášení se zobrazí zaškrtnuté políčko **Anonymous** (Anonymní).

The screenshot shows a login form with two input fields: 'User Name' and 'Password'. Below these fields is a 'Login' button. At the bottom of the form, there is a checkbox labeled 'Anonymous' which is checked with a green checkmark.

Figure 10-5 Rozhraní pro přihlášení se zaškrtnutým políčkem Anonymous

- Zaškrtněte políčko **Anonymous** a klikněte na tlačítko **Login** (Přihlásit se).
Povolením anonymního „živého náhledu“ můžete ostatním umožnit přístup ke kameře speed dome a sledování živého obrazu bez poskytnutí přihlašovacích údajů. Proto je v případě povolení funkce anonymního „živého náhledu“ kriticky důležité zajistit, že úhel záběru kamery neovlivňuje soukromí osob, jejichž obraz může být zachycen bez oprávnění.
Vzhledem k neodmyslitelné vtíravosti je kamerové sledování nevhodné v oblastech, kde lidé předpokládají vyšší úroveň soukromí.

10.4 Konfigurace filtrování IP adres

Pokud je tato funkce zapnutá, kamera umožní nebo znemožní přihlášení určitým IP adresám.

Typ filtru	Popis
Forbidden (Zakázané)	Zakázání přihlašování IP adres přidanych v rozhraní filtrování IP adres .
Allowed (Povolené)	Povolení přihlašování pouze IP adres přidanych v rozhraní filtrování IP adres .

The screenshot shows the configuration interface for the IP Address Filter. At the top, there is a checkbox labeled 'Enable IP Address Filter' which is checked. Below it, there is a dropdown menu for 'IP Address Filter Type' set to 'Forbidden'. Underneath, there is a section titled 'IP Address Filter' containing a table with columns 'No.' and 'IP'. The table has one row with '1' in the 'No.' column and '172.6.21.119' in the 'IP' column. To the right of the table are four buttons: 'Add', 'Modify', 'Delete', and 'Clear'.

Figure 10-6 Filtrování IP adres

10.5 Konfigurace nastavení služby zabezpečení

Postup:

1. Vstupte do rozhraní služby zabezpečení:
Configuration (Konfigurace) > Advanced Configuration (Rozšířená konfigurace) > Security (Zabezpečení) > Security Service (Služba zabezpečení)
2. Chcete-li zapnout funkci SSH, zaškrtněte toto políčko.
Enable SSH (Povolit SSH): Povoláním funkce SSH (Secure Shell) aktivujete šifrování a komprimaci dat a zkrátíte dobu přenosu.

10.6 Prohlížení informací o zařízení

Vstupte do rozhraní informací o zařízení.

Configuration (Konfigurace) > Basic Configuration (Základní konfigurace) > System (Systém) > Device Information (Informace o zařízení)

nebo Configuration (Konfigurace) > Advanced Configuration (Rozšířená konfigurace) > System (Systém) > Device Information (Informace o zařízení)

V rozhraní **Device Information** (Informace o zařízení) lze upravit název zařízení.

Zobrazí se další informace o síťové kameře speed dome, jako model, číslo zařízení, sériové číslo, verze firmwaru, verze kódování, počet kanálů, počet pevných disků, počet vstupů alarmů a počet výstupů alarmu. Informace nelze v této nabídce měnit. Slouží k referenci pro údržbu nebo budoucí změny.

Basic Information	
Device Name	IP DOME
Device No.	88
Model	XX-XXXXXXXXXX
Serial No.	XX-XXXXXXXXXXXXXXXXXXXXXXXXXX
Firmware Version	Vx.x.x build xxxxxx
Encoding Version	Vx.x build xxxxxx
Number of Channels	1
Number of HDDs	0
Number of Alarm Input	1
Number of Alarm Output	1

Figure 10-7 Informace o zařízení

10.7 Údržba

10.7.1 Restartování kamery speed dome

Postup:

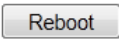
1. Vstupte do rozhraní údržby.
Configuration (Konfigurace) > Basic Configuration (Základní konfigurace) > System (Systém) > Maintenance (Údržba)
nebo Configuration (Konfigurace) > Advanced Configuration (Rozšířená konfigurace) > System (Systém) > Maintenance (Údržba)
2. Kliknutím na tlačítko  vzdáleně restartujete síťovou kameru speed dome.



10.7.2 Obnovení výchozích nastavení

Postup:

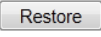
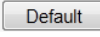
1. Vstupte do rozhraní údržby.
Configuration (Konfigurace) > Basic Configuration (Základní konfigurace) > System (Systém) > Maintenance (Údržba)
nebo Configuration (Konfigurace) > Advanced Configuration (Rozšířená konfigurace) > System (Systém) > Maintenance (Údržba)
2. Kliknutím na tlačítko  nebo  obnovíte výchozí nastavení.

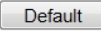

Kliknutím na tlačítko  obnovíte všechny parametry na výchozí nastavení, včetně IP adresy a informací o uživateli. Toto tlačítko používejte s opatrností.



Default	
	Reset all the parameters, except the IP parameters and user information, to the default settings.
	Restore all parameters to default settings.

Figure 10-8 Obnovit výchozí nastavení

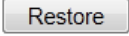
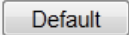
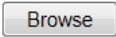

10.7.3 Import/export souboru konfigurace

Postup:

1. Vstupte do rozhraní údržby.
Configuration (Konfigurace) > Basic Configuration (Základní konfigurace) > System (Systém) > Maintenance (Údržba)
nebo Configuration (Konfigurace) > Advanced Configuration (Rozšířená konfigurace) > System (Systém) > Maintenance (Údržba)
2. Klikněte na tlačítko  a vyberte místní soubor konfigurace a poté kliknutím na tlačítko  spusťte import souboru konfigurace.



Po importu souboru konfigurace je třeba kameru speed dome restartovat.

3. Klikněte na tlačítko  a nastavte cestu pro uložení souboru konfigurace do místního úložiště.

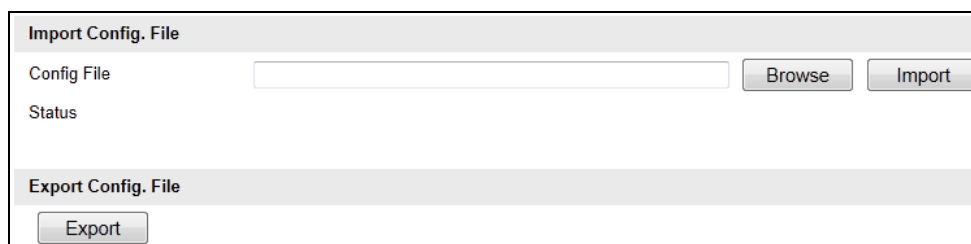
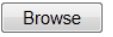

Figure 10-9 Import/export souboru konfigurace



10.7.4 Upgrade systému

Postup:

1. Vstupte do rozhraní údržby.
Configuration (Konfigurace) > Basic Configuration (Základní konfigurace) > System (Systém) > Maintenance (Údržba)
nebo Configuration (Konfigurace) > Advanced Configuration (Rozšířená konfigurace) > System (Systém) > Maintenance (Údržba)
2. Vyberte firmware nebo adresář firmwaru.
 - **Firmware:** pokud vyberete možnost **Firmware**, je třeba při upgradu zařízení vyhledat firmware ve vašem počítači.
 - **Firmware Directory (Adresář firmwaru):** Je třeba vyhledat adresář, ve kterém se nachází firmware. Zařízení dokáže najít firmware v adresáři automaticky.
3. Klikněte na tlačítko  a vyberte místní soubor upgradu a poté kliknutím

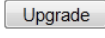
na tlačítko  spusťte vzdálený upgrade.



Průběh upgradu trvá 1 až 10 minut. V průběhu upgradu neodpojujte od kamery speed dome napájení. Po provedení upgradu se kamera speed dome automaticky restartuje.

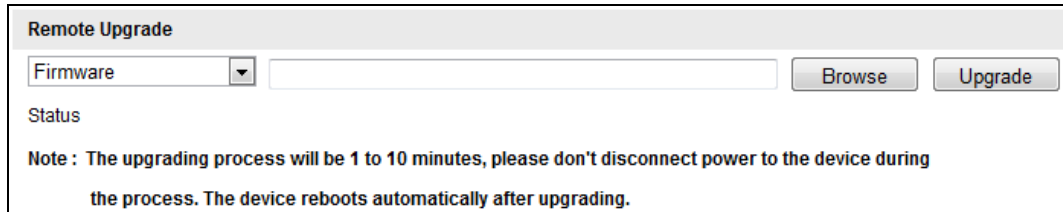

Figure 10-10 Vzdálený upgrade



10.8 Konfigurace rozhraní RS-485

Účel:

Sériový port RS-485 se používá k ovládání funkcí PTZ kamery. Konfigurace parametrů PTZ by měla být provedena předtím, než budete ovládat PTZ jednotku.

Postup:

1. Vstupte do rozhraní nastavení portu RS-485:

**Configuration (Konfigurace) > > Advanced Configuration (Rozšířená konfigurace)
> System (Systém) > RS485**

Baud Rate	9600 bps
Data Bit	8
Stop Bit	1
Parity	None
Flow Ctrl	None
PTZ Protocol	PELCO_P
PTZ Address	1

Figure 10-11 Nastavení RS-485

2. Nastavte parametry rozhraní RS-485 a uložte nastavení kliknutím na tlačítko

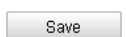

Parametry Baudrate (Přenosová rychlost), PTZ Protocol (Protokol PTZ) a PTZ Address (Adresa PTZ) kamery speed dome by se měly přesně shodovat s

parametry ovládajícího zařízení.



10.9 Konfigurace doplňkového světla

Postup:

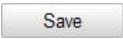
1. Vstupte do rozhraní konfigurace vzdáleného připojení:
Configuration (Konfigurace) > Advanced Configuration (Rozšířená konfigurace) > System (Systém) > Service (Služby)
2. Zaškrtnutím políčka povolte funkci doplňkového světla a poté se světlo automaticky rozsvítí, když osvětlení není pro kamerové sledování dostačující.
3. Kliknutím na tlačítko  aktivujte nastavení.



10.10 Konfigurace vzdáleného připojení

Postup:

1. Vstupte do rozhraní konfigurace vzdáleného připojení:
Configuration (Konfigurace) > Advanced Configuration (Rozšířená konfigurace) > System (Systém) > Service (Služby)
2. Zadejte do textového pole číslo jako horní limit počtu vzdálených připojení. Např. pokud specifikujete počet vzdálených připojení 10, 11. vzdálené připojení nebude možné navázat.

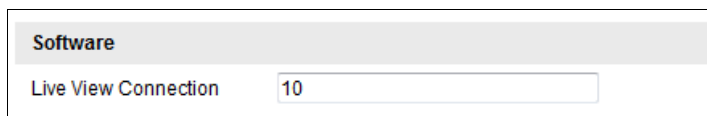

Software	
Live View Connection	<input type="text" value="10"/>

Figure 10-12 Nastavení připojení živého náhledu

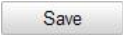
3. Kliknutím na tlačítko  aktivujte nastavení.

Příloha

Příloha 1 Představení softwaru SADP

● Popis softwaru SADP

SADP (Search Active Devices Protocol) je druh nástroje pro uživatelsky přívětivé vyhledávání zařízení online bez instalace. Vyhledává aktivní zařízení online v rámci vaší podsítě a zobrazuje informace o zařízeních. Pomocí tohoto softwaru také můžete změnit základní informace o síti zařízení.

● Vyhledat aktivní online zařízení

◆ Automatické vyhledávání zařízení online

Software SADP po spuštění automaticky každých 15 sekund vyhledává online zařízení v podsíti, v jaké je váš počítač. Zobrazuje celkový počet a informace o vyhledaných zařízeních v rozhraní Online Devices (Zařízení online). Zobrazí se informace o zařízení, jako typ zařízení, IP adresa a číslo portu atd.

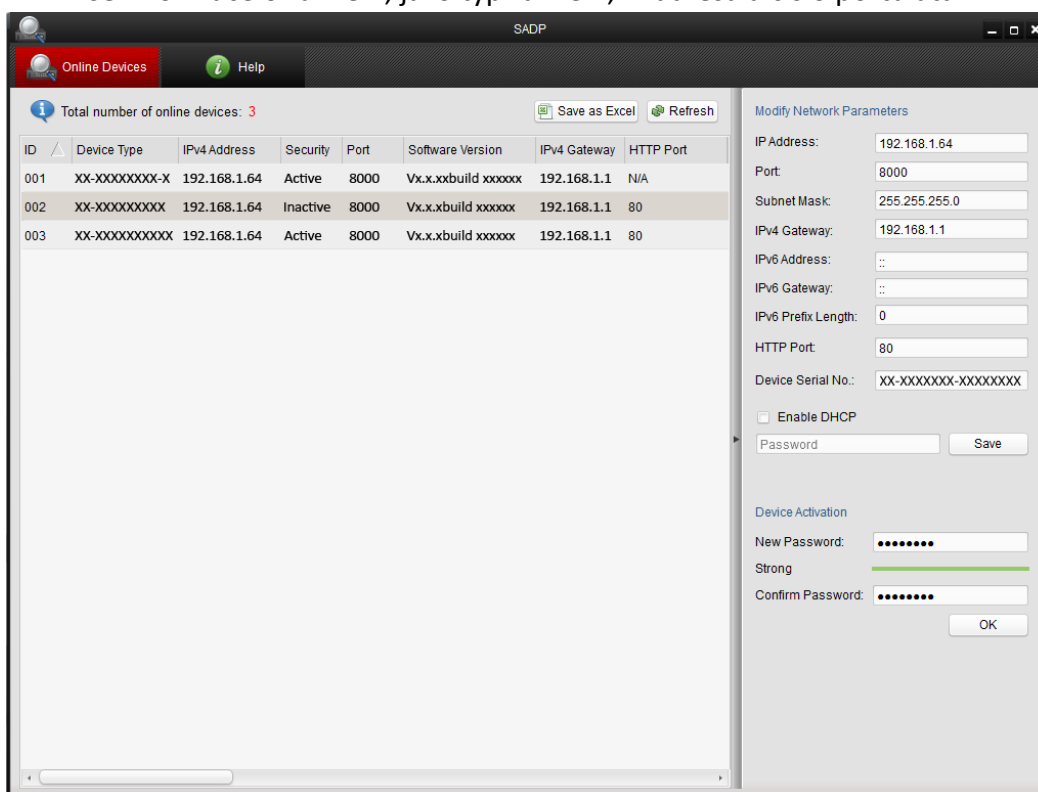

Obr. A.1.1 Vyhledávání zařízení online



Zařízení mohou být vyhledána a zobrazena v seznamu 15 sekund poté, co přešla do stavu online; 45 sekund poté, co přešla do stavu offline, budou odstraněna.

◆ Manuální vyhledávání zařízení online

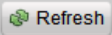
Můžete také kliknout na tlačítko  a obnovit seznam zařízení online

ručně. Nově nalezená zařízení se přidávají do seznamu.



Kliknutím na tlačítka nebo v záhlavích jednotlivých sloupců seřadíte informace; kliknutím na tlačítko rozbalíte tabulku zařízení a skryjete panel parametrů sítě na pravé straně; kliknutím na tlačítko zobrazíte panel parametrů sítě.

● Úprava parametrů sítě

Postup:

1. Vyberte zařízení, které chcete upravit, v seznamu zařízení, a parametry sítě zařízení se zobrazí v panelu **Modify Network Parameters** (Upravit parametry sítě) napravo.
2. Upravte modifikovatelné parametry sítě, např. IP adresu a číslo portu.
3. Chcete-li uložit změny, zadejte heslo účtu správce zařízení do pole **Password** (Heslo) a kliknutím na tlačítko uložte změny.



- *Pro vaše soukromí a lepší ochranu vašeho systému před bezpečnostními riziky důrazně doporučujeme používat pro všechny funkce a síťová zařízení silná hesla. Heslo by mělo být vytvořeno dle vašeho vlastního výběru (o délce alespoň 8 znaků, s velkými písmeny, malými písmeny, čísly a speciálními znaky), abyste zvýšili zabezpečení výrobku.*
- *Za řádnou konfiguraci veškerých hesel a dalších nastavení zabezpečí ručí osoba provádějící instalaci a/nebo koncový uživatel.*

Obr. A.1.2 Úprava parametrů sítě



Příloha 2 Mapování portů

Následující nastavení jsou určena pro směrovač TP-LINK (TL-R410). Nastavení se liší dle modelu směrovače.

Postup:

1. Vyberte parametr **WAN Connection Type** (Typ připojení k síti WAN) dle vyobrazení:

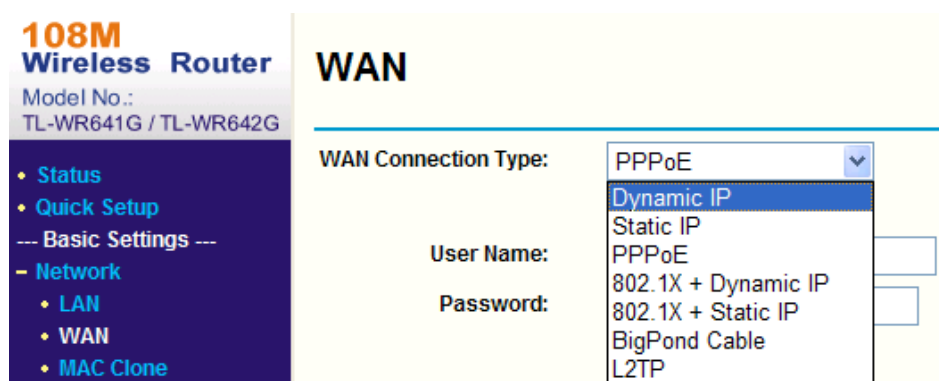

Obr. A 2.1 Výběr typu připojení k síti WAN

2. Nastavte parametry sítě **LAN** směrovače jako na následujícím obrázku, včetně nastavení IP adresy a masky podsítě.

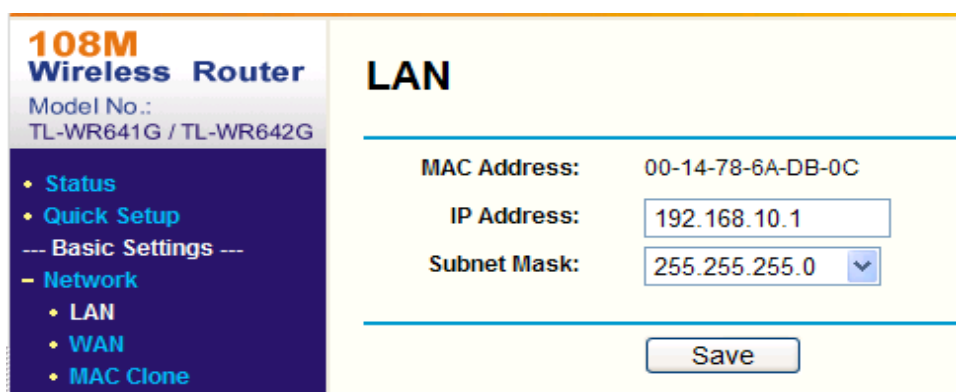

Obr. A.2.2 Nastavení parametrů sítě LAN

3. Nastavte mapování portů ve virtuálních serverech v části **Forwarding** (Předávání). Pro kameru speed dome je třeba předávat porty 80, 8000, 8200~8210 a 554.



- Hodnoty portů 80, 8000 a 554 lze změnit v kameře speed dome pomocí webového prohlížeče nebo klientského softwaru.
- V kameře speed dome se porty 8200~8210 mění s portem 8000 s konstantní hodnotou 200. Např. pokud se port 8000 změní na 8005, porty 8200~8210 by se měly změnit na 8205~8215.

Příklad:

Když jsou kamery speed dome připojené ke stejnému směrovači, můžete nakonfigurovat porty kamery speed dome 80, 8000, 8200~8210 a 554 s IP adresou 192.168.1.23 a porty další kamery 81, 8001, 8201~8211 a 555 s IP adresou IP 192.168.1.24. Použijte následující postupu:

Postup:

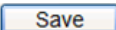
1. V případě výše uvedených nastavení přesměrujte porty 80, 8000, 8200~8210 a 554 pro síťovou kameru speed dome na IP adrese 192.168.1.23
2. Přesměrujte 81, 8001, 8201~8211 a 555 pro síťovou kameru speed dome na IP adrese 192.168.1.24
3. Povolte protokoly ALL (Všechny) nebo TCP.
4. Zaškrtněte políčko Enable (Povolit) a klikněte na tlačítko .

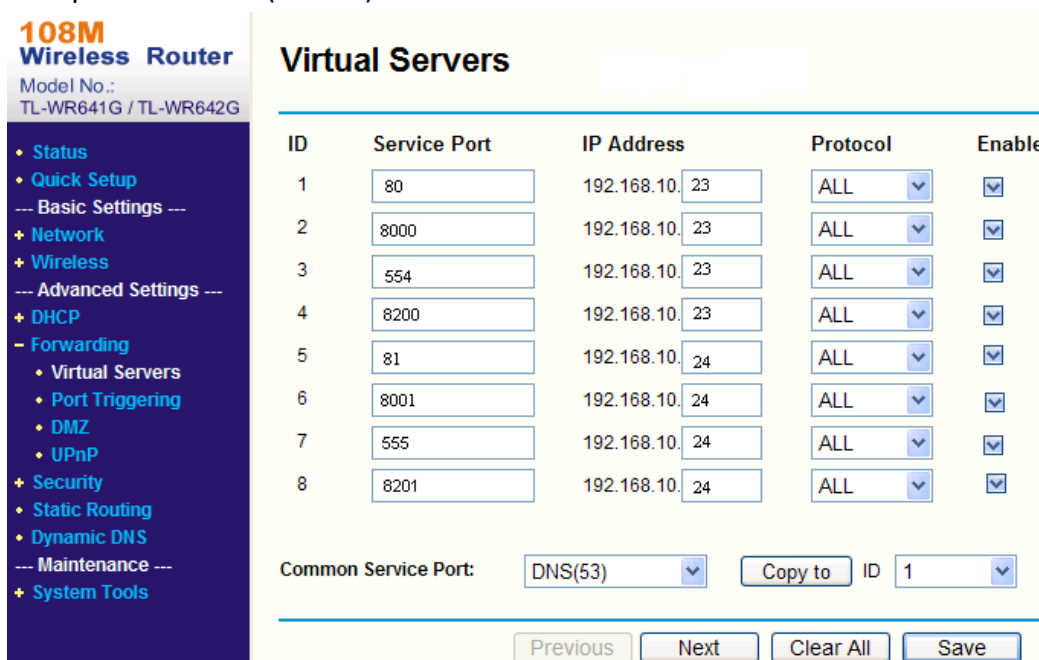

ID	Service Port	IP Address	Protocol	Enable
1	80	192.168.10.23	ALL	<input checked="" type="checkbox"/>
2	8000	192.168.10.23	ALL	<input checked="" type="checkbox"/>
3	554	192.168.10.23	ALL	<input checked="" type="checkbox"/>
4	8200	192.168.10.23	ALL	<input checked="" type="checkbox"/>
5	81	192.168.10.24	ALL	<input checked="" type="checkbox"/>
6	8001	192.168.10.24	ALL	<input checked="" type="checkbox"/>
7	555	192.168.10.24	ALL	<input checked="" type="checkbox"/>
8	8201	192.168.10.24	ALL	<input checked="" type="checkbox"/>

Common Service Port: ID

Obr. A.2.3 Mapování portů



Port síťové kamery speed dome nesmí být v konfliktu s jinými porty. Například jeden z portů pro webovou správu směrovače je 80. Změňte port kamery speed dome, pokud je stejný jako port pro správu.

Příloha 3 Statika, zásah blesku a přepětová ochrana

Tento výrobek používá technologii ochrany před bleskem TVS, aby nedošlo k poškození způsobené impulsním signálem nepřekračujícím 3000 V, jako náhlý zásah bleskem, přepětí atd. Dle aktuální venkovní situace je kromě zajištění bezpečnosti elektrických zařízení třeba učinit nezbytná ochranná opatření.

- Vzdálenost mezi vodiči přenášejícími signál a vysokonapětovými zařízeními nebo kabely vysokého napětí je alespoň 50 m.
- Venkovní kabeláž by pokud možno měla být v maximální míře vedena pod okapy.
- Na otevřeném prostranství by kabeláž měla být vedena pod zemí v utěsněné kovové trubce a kovová trubka by měla používat jednobodové uzemnění. Nadzemní vedení je zakázáno.
- V oblastech se silnými bouřkami nebo s vysokým indukčním napětím (trakční trafostanice vysokého napětí) je nezbytné přidat zařízení pro ochranu před bleskem a hromosvod.
- Návrh ochrany před bleskem a uzemnění venkovních zařízení a kabelů by měly být zváženy společně s požadavky na ochranu budov před bleskem. Rovněž musí vyhovovat příslušným místním předpisům a průmyslovým normám.
- Systém by měl používat uzemnění s pospojováním. Zemnicí vybavení musí splňovat požadavky ochrany na přetížení systému a bezpečnost elektrických zařízení a nesmí docházet ke zkratům nebo smíšení obvodů s nulovým vodičem sítě vysokého napětí. Pokud je systém uzemněn samostatně, odpor by neměl být vyšší než $4\ \Omega$. Průřez zemnicího kabelu by neměl být menší než $25\ \text{mm}^2$. Pokyny ohledně uzemnění jsou uvedeny v instalační příručce kamery speed dome.

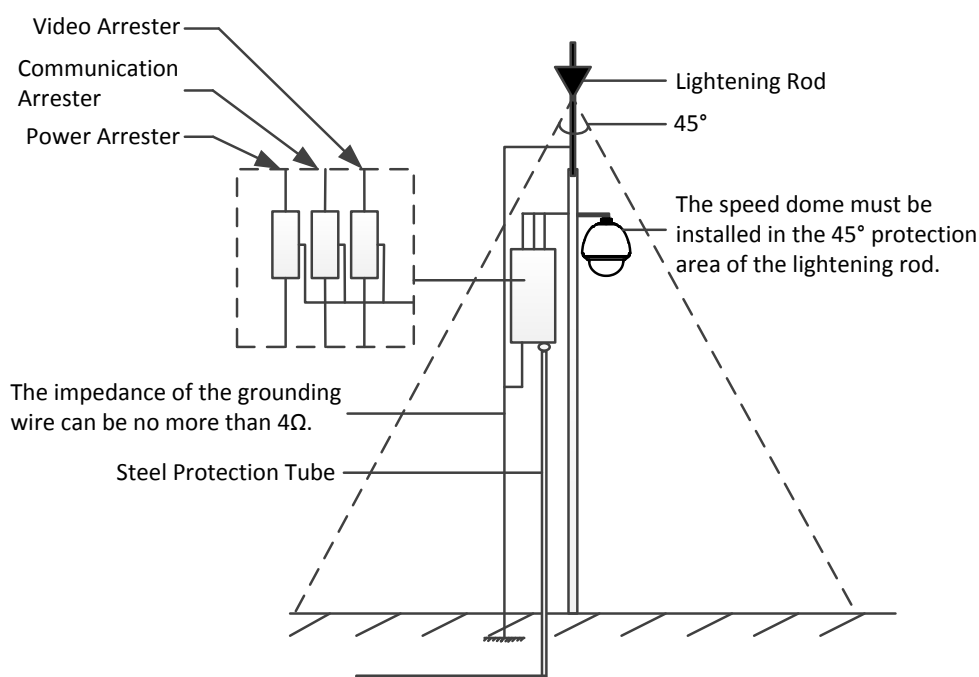

Obr. A.3.1 ochrana před bleskem a přepětím

Uzemnění pro instalaci na betonový sloup/zed':

Pokud je kamera speed dome instalovaná v prostředí, které je relativně izolované od země, např. na betonový sloup nebo zed', je třeba zajistit pouze řádné lokální uzemnění řídicího centra. Postupujte podle následujícího obrázku.

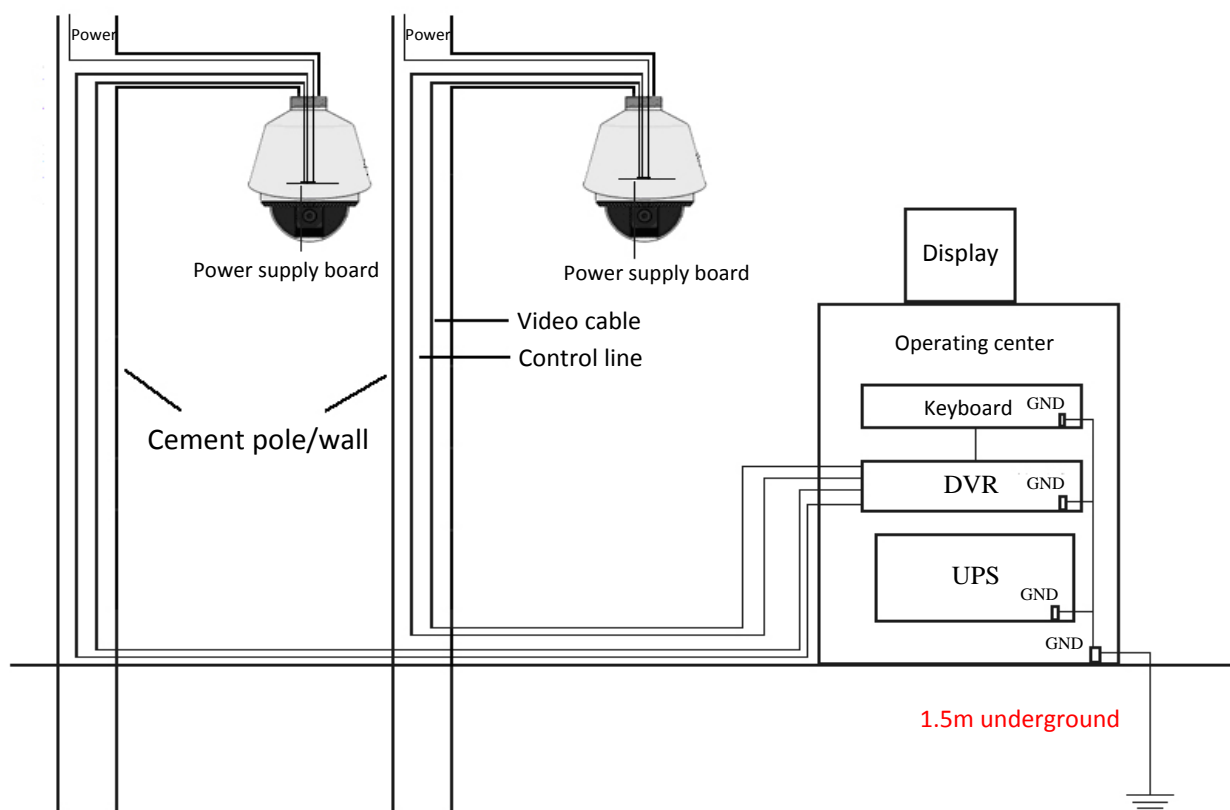

Obr. A.3.2 Uzemnění při instalaci na cementový sloup/zed'



- Protože média pro přenos signálu z optických vláken kamer speed dome a síťových kamer speed dome jsou izolovaná od řídicího centra, musí být uzemněná lokálně, aby byla dome kamera chráněná před poškozením.
- Pokud je dome kamera instalovaná v oblasti se silnými bouřkami, musí být uzemněná lokálně, aby se blesk nebo podobná silná energie uvolnila a dome kamera byla chráněná před poškozením. Postupujte podle následujícího obrázku.

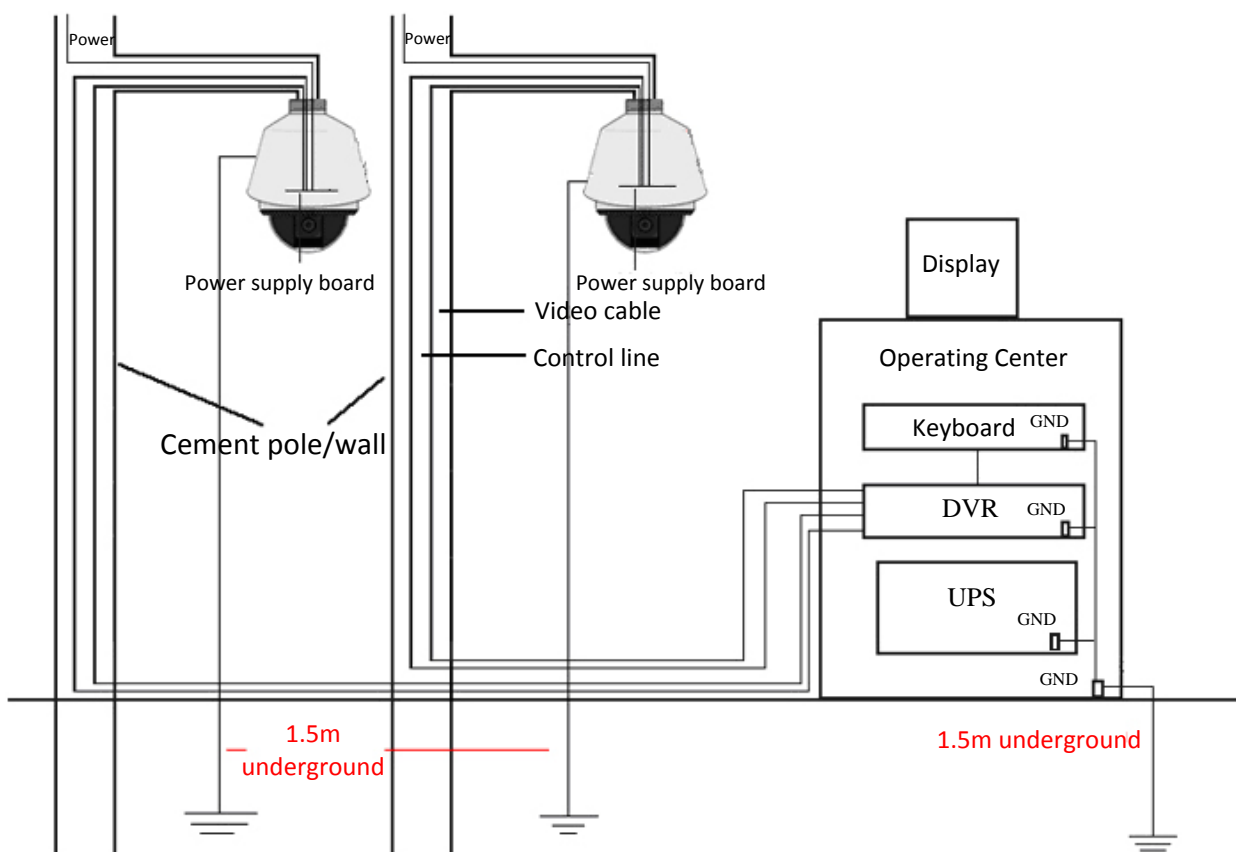

Obr. A.3.3 Uzemnění pro ochranu před bleskem instalaci na cementový sloup/zed'

Uzemnění pro instalaci na kovový sloup:

Pokud je kamera speed dome instalovaná v prostředí, které je vodivé vůči zemi, např. na kovový sloup, uzemnění dome kamery lze dosáhnout řádným uzemněním kovového sloupu; současně musí být lokálně uzemněno i řídicí centrum. Postupujte podle následujícího obrázku.

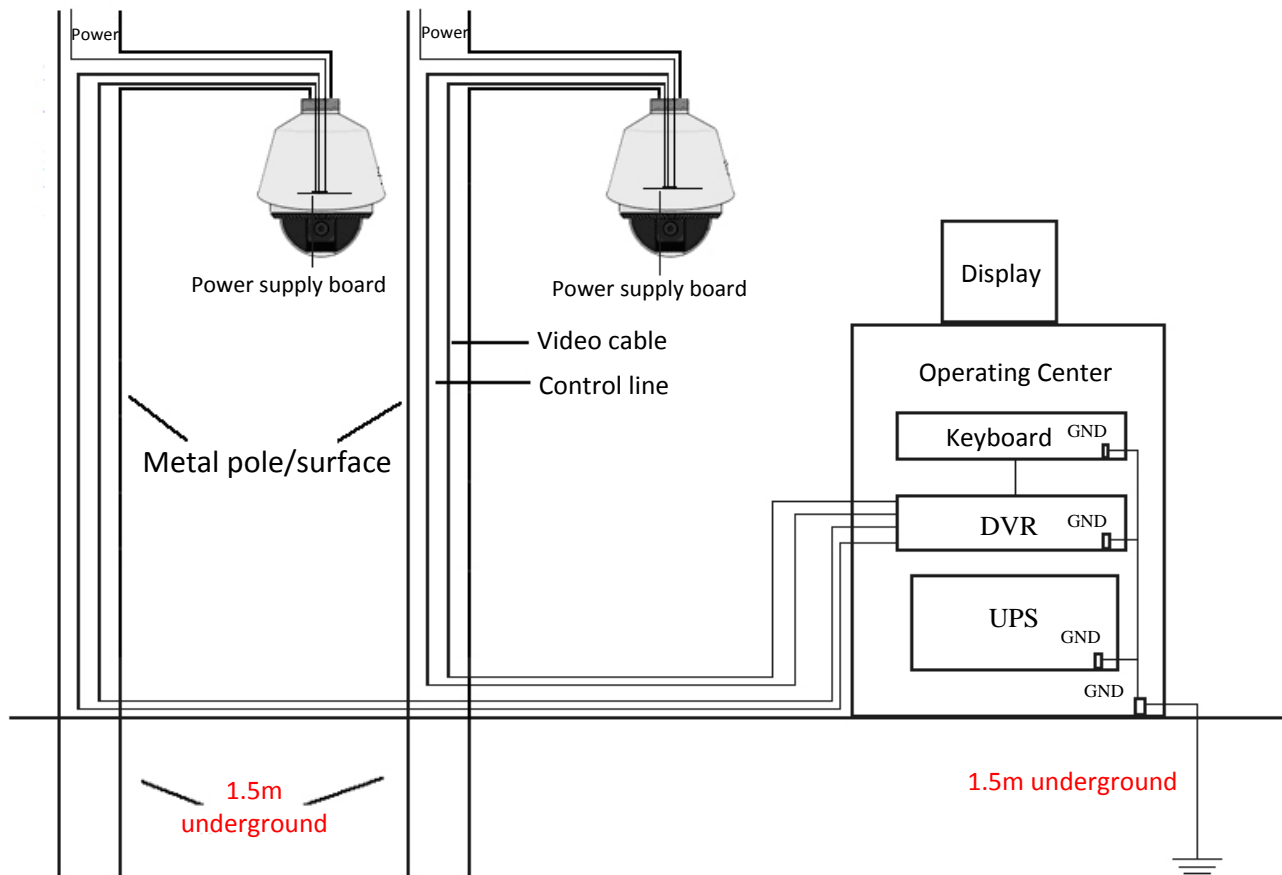

Obr. A.3.4 Uzemnění při instalaci na kovový sloup

Poznámka: Pokud jsou během přenosu z kamery speed dome použita optická vlákna, ochrana před bleskem nebo jiné zařízení, tato zařízení a rovněž vedení video kabelů musí být řádně uzemněná.

Příloha 4 Vodotěsnost



- V případě venkovního použití kamery speed dome je doporučena montáž na zeď s dlouhým ramenem.
- Při venkovním použití nelze použít montáž na zeď s krátkým ramenem ani závěsnou montáž, protože není vodotěsná.
- Doporučujeme použít montáž s vnitřním závitem a dobrými vodotěsnými vlastnostmi.
- Pokud používáte montáž s vnějším závitem, použijte opatření pro vodotěsnost na adaptér vložený mezi montáž a dome kameru.
- Neinstalujte vnitřní kameru speed dome do venkovního prostředí.

Montáž na tyč ve tvaru L

Ujistěte se, že montáž na tyč ve tvaru L je navržena s určitým úhlem sklonu, viz následující obrázek. V případě tohoto úhlu sklonu voda nebude stékat z tyče na kameru speed dome.

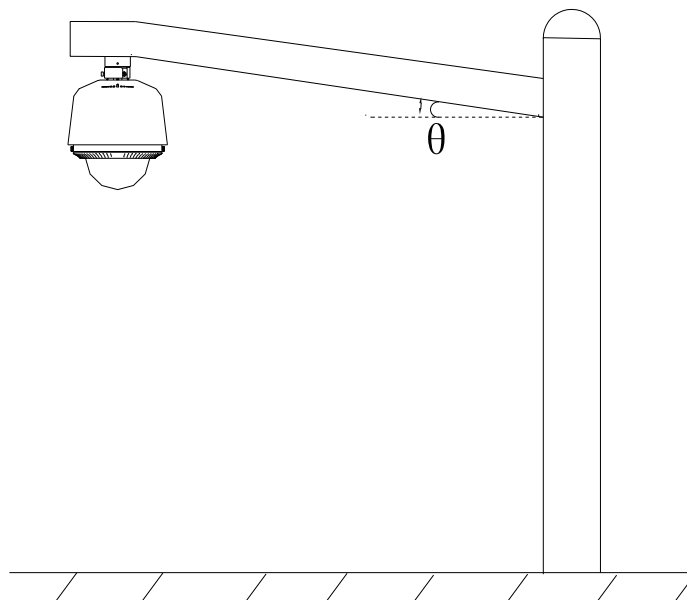

Obr. A.4.1 Přizpůsobená montáž

Příloha 5 Údržba kopule

Kopule je vyrobena z čirého plastu. Prach, olej, otisky prstů způsobí poškrábání nebo rozmazání obrazu. Při čištění kopule použijte následující postup.

- Odstranění prachu

K očištění prachu použijte nemastný měkký kartáček nebo ofukovací balónek.

- Odstranění oleje

Postup:

1. Otřete kapky vody nebo oleje měkkým hadříkem a kopuli osušte.
2. K otření kopule použijte nemastný bavlněný hadřík s alkoholem nebo saponátem.
3. Při otírání kopule vyměňujte hadříky, dokud nebude kopule čistá.

Příloha 6 Připojení sběrnice RS485

- Obecné vlastnosti sběrnice RS485

Dle průmyslové normy sběrnice RS485 je RS485 poloduplexní komunikační sběrnice s charakteristickou impedancí $120\ \Omega$ a maximální zatžitelností 32 zátěžemi (včetně ovládajícího a ovládaného zařízení).

- Přenosová vzdálenost sběrnice RS485

Při použití kroucené dvoulinky s vodiči o průřezu $0,56\ \text{mm}$ (24AWG) je maximální teoretická přenosová vzdálenost v závislosti na různých přenosových rychlostech shrnuta v následující tabulce:

Maximální vzdálenost přenosu po sběrnici RS485	
Přenosová rychlost	Max. vzdálenost
2 400 baudů/s	1800 m
4 800 baudů/s	1200 m
9 600 baudů/s	800 m

Přenosová vzdálenost se zkrátí, pokud použijeme tenčí kabel nebo výrobek používáme při silném elektromagnetickém rušení nebo je ke sběrnici připojeno mnoho zařízení; v opačném případě se přenosová vzdálenost prodlouží.

- Způsoby připojení

Průmyslová norma sběrnice RS485 vyžaduje sériové zapojení mezi zařízeními, obě strany musí být připojeny k $120\ \Omega$ koncovému odporu (vyobrazeno ve schématu 1), zjednodušený způsob připojení je vyobrazen ve schématu 2, ale vzdálenost „D“ by neměla být příliš dlouhá.

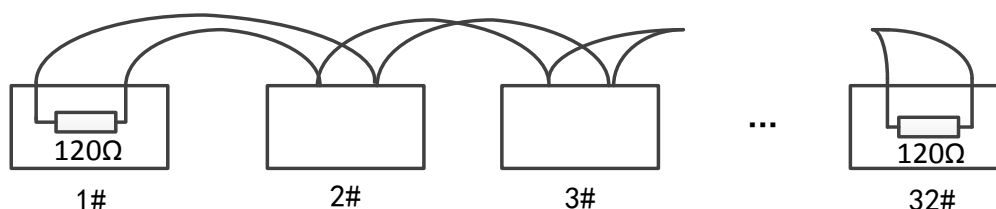

Obr. A.6.1 Připojení ke sběrnici RS485 1

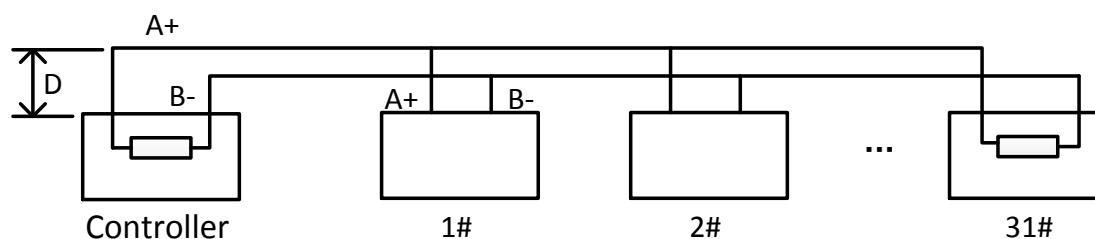

Obr. A.6.2 Připojení ke sběrnici RS485 2

- Problémy při praktickém použití

Uživatelé obvykle při stavbě používají způsob hvězdicového zapojení. Za této situace musí být mezi dvěma nejvzdálenějšími zařízeními (jako na obr. A-9 1# a 15#) zapojeny koncové odpory, ale tento způsob zapojení nespĺňuje požadavky průmyslového standardu RS485, takže bude způsobovat určité problémy, jako odrazy signálu, omezení schopností ochrany před přetížením, pokud jsou zařízení

daleko od sebe. V takové situaci nebude možné dome kamery ovládat nebo používat v samočinném provozu atd.

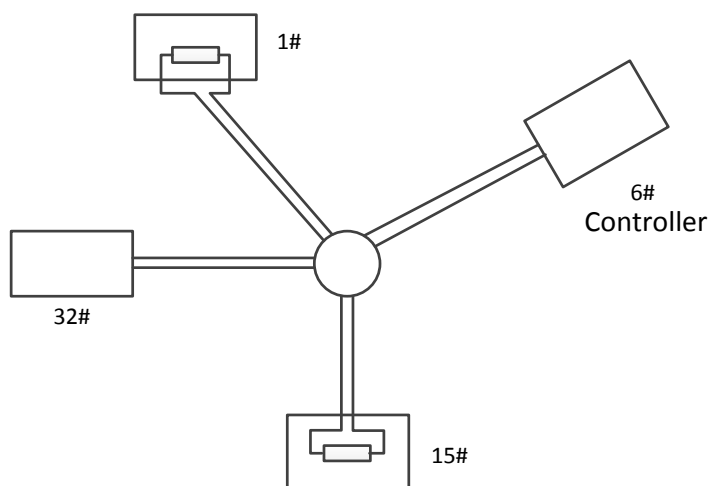

Obr. A.6.3 Hvězdicové zapojení

V takovém případě je nejlepším způsobem přidání rozvaděče RS485. Tento výrobek dokáže účinně změnit hvězdicové zapojení na zapojení, které vyhovuje průmyslovému standardu RS485, aby nedocházelo k uvedeným problémům, a zlepšila se spolehlivost komunikace. Postupujte podle následujícího obrázku.

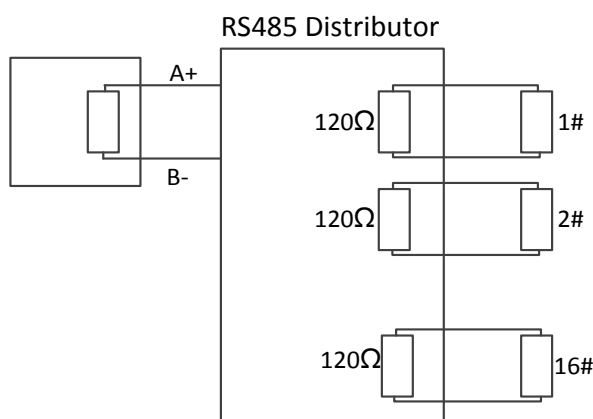

Obr. A.6.4 Rozvaděč RS485

● Řešení potíží s komunikací po sběrnici RS485

Problém	Možné příčiny	Řešení problému
Kamera speed dome provede akci samočinného testu, ale nelze ji vzdáleně ovládat.	1. Adresa nebo přenosová rychlost kamery speed dome se neshoduje s parametry vzdáleného řídicího zařízení.	1. Nastavte adresu a přenosovou rychlost vzdáleného řídicího zařízení tak, aby se shodovaly s nastavením kamery speed dome.
	2. Vodič RS485+ je připojen k rozhraní RS485- a vodič RS485- je připojen k rozhraní RS485+.	2. Připojte Vodič RS485+ k rozhraní RS485+ a vodič RS485- k rozhraní RS485-.
	3. Vodič rozhraní RS485 je odpojený.	3. Znovu pevně připojte vodič rozhraní RS485.
	4. Vodič rozhraní RS485 je	4. Vyměňte vodič rozhraní RS485.

Problém	Možné příčiny	Řešení problému
	poškozený.	
Kameru speed dome lze ovládat, ale ne plynule.	1. Připojení je uvolněné.	1. Znovu pevně připojte vodič rozhraní RS485.
	2. Vodič rozhraní RS485+ nebo RS485- je poškozený.	2. Vyměňte vodič rozhraní RS485.
	3. Kamera speed dome je příliš daleko od vzdáleného řídicího zařízení.	3. Přidejte koncový odpor.
	4. Je připojeno příliš mnoho kamer speed dome.	4. Přidejte rozvaděč RS485.

Příloha 7 Tloušťka vodiče střídavého napětí 24 V a přenosová vzdálenost

Následující tabulka popisuje doporučenou přenosovou vzdálenost použitou při určité tloušťce vodiče, pokud je ztrátový poměr střídavého napětí 24 V nižší než 10 %. V případě zařízení napájených střídavým napětím je 10% ztrátový poměr napětí maximální přípustný. Např. v případě zařízení se jmenovitým výkonem 80VA, které je instalováno ve vzdálenosti (10 m) od transformátoru, je vyžadována minimální tloušťka vodiče 0,8000 mm.

Vzdálenost Výkon (VA)	Tloušťka vodiče	0,8000	1,000	1,250	2,000
10		283(86)	451(137)	716(218)	1811(551)
20		141(42)	225(68)	358(109)	905(275)
30		94(28)	150(45)	238(72)	603(183)
40		70(21)	112(34)	179(54)	452(137)
50		56(17)	90(27)	143(43)	362(110)
60		47(14)	75(22)	119(36)	301(91)
70		40(12)	64(19)	102(31)	258(78)
80		35(10)	56(17)	89(27)	226(68)
90		31(9)	50(15)	79(24)	201(61)
100		28(8)	45(13)	71(21)	181(55)
110		25(7)	41(12)	65(19)	164(49)
120		23(7)	37(11)	59(17)	150(45)
130		21(6)	34(10)	55(16)	139(42)
140		20(6)	32(9)	51(15)	129(39)
150		18(5)	30(9)	47(14)	120(36)
160		17(5)	28(8)	44(13)	113(34)
170		16(4)	26(7)	42(12)	106(32)
180		15(4)	25(7)	39(11)	100(30)
190		14(4)	23(7)	37(11)	95(28)
200		14(4)	22(6)	35(10)	90(27)

Příloha 8 Tloušťka vodiče stejnosměrného napětí 12 V a přenosová vzdálenost

Následující tabulka popisuje doporučenou přenosovou vzdálenost použitou při určité tloušťce vodiče, pokud je ztrátový poměr stejnosměrného napětí 12 V nižší než 15 %. V případě zařízení napájených stejnosměrným napětím je 15% ztrátový poměr napětí maximální přípustný.

Vzdálenost (stav) Výkon	Tloušťka vodiče (mm)			
	0,800(20)	1,000(18)	1,250 (16)	2,000(12)
10	97(28)	153(44)	234(67)	617(176)
20	49(14)	77(22)	117(33)	308(88)
24	41(12)	64(18)	98(28)	257(73)
30	32(9)	51(15)	78(22)	206(59)
40	24(7)	38(11)	59(17)	154(44)
48	20(6)	32(9)	49(14)	128(37)
50	19(6)	31(9)	47(13)	123(35)
60	16(5)	26(7)	39(11)	103(29)
70	14(4)	22(6)	33(10)	88(25)
80	12(3)	19(5)	29(8)	77(22)
90	10,8(3,1)	17(5)	26(7)	69(20)
100	9,7(2,8)	15(4)	23(7)	62(18)
110	8,9(2,5)	14(4)	21(6)	56(16)
120	8,1(2,3)	13(4)	20(6)	51(15)
130	7,5(2,1)	11,8(3,4)	18(5)	47(14)
140	7(2)	11(3,1)	17(5)	44(13)
150	6,5(1,9)	10,2(2,9)	16(4)	41(12)
160	6,1(1,7)	9,6(2,7)	15(4)	39(11)
170	5,7(1,6)	9(2,6)	14(4)	36(10)
180	5,4(1,5)	8,5(2,4)	13(4)	34(10)

Příloha 9 Tabulka norem tloušťek vodičů

Tloušťka neizolovaného vodiče (mm)	Americká míra pro průřez vodičů (AWG)	Britská míra pro průřez vodičů (SWG)	Průřez neizolovaného vodiče (mm ²)
0,750	21		0,4417
0,800	20	21	0,5027
0,900	19	20	0,6362
1,000	18	19	0,7854
1,250	16	18	1,2266
1,500	15	17	1,7663
2,000	12	14	3,1420
2,500			4,9080
3,000			7,0683

Příloha 10 Připojení vstupů/výstupů alarmů



Tato část se týká pouze kamer speed dome s funkcemi vstupů/výstupů alarmů. Kameru speed dome lze propojit se vstupy alarmů (stejnosemřené napětí 0~5 V) a výstupy alarmů. Výstupy alarmů znázorňují následující schémata:

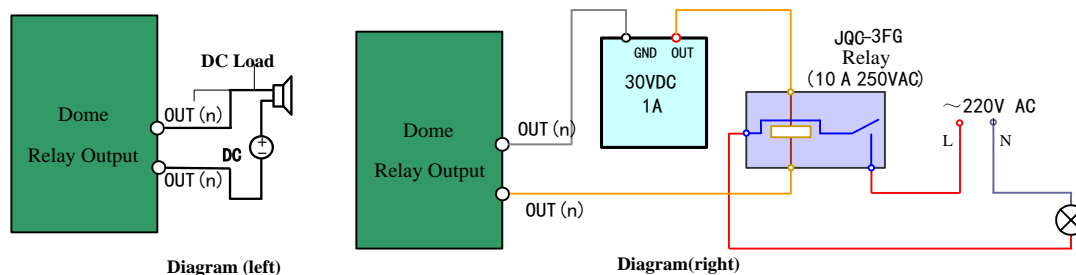

Obr. A.9.1 Připojení výstupů alarmů

Alarm poskytuje reléový výstup (bez napětí) a v případě připojení k zařízení alarmu je zapotřebí externí zdroj napájení.

- V případě stejnosměrného zdroje napájení (levé schéma) nesmí být stejnosměrné vstupní napětí vyšší než 30 V, 1 A.
- V případě střídavého zdroje napájení musí být použito externí relé (pravé schéma), aby nedošlo k poškození kamery speed dome a nebezpečí úrazu elektrickým proudem.

0503001050326

The graphic consists of two overlapping rectangles. The front rectangle is red and tilted slightly counter-clockwise. The back rectangle is light grey and is tilted slightly clockwise, creating a layered effect.

First Choice for Security Professionals